

memmert

SNxx^{PLUS} SFxx^{PLUS}



INSTRUCCIONES DE MANEJO

ESTERILIZADORES S

MADE IN GERMANY.

www.memmert.com

Fabricante y servicio técnico al cliente

Memmert GmbH + Co. KG
Willi Memmert Straße 90-96
D-91186 Büchenbach
Deutschland

Tel.: +49 (0)9122 925-0
Fax: +49 (0)9122 14585
E-mail: sales@memmert.com
Internet: www.memmert.com

Servicio de atención al cliente:

Línea de atención telefónica del servicio técnico: +49 (0)9171 9792 911
Fax del servicio técnico: +49 (0)9171 9792 979
e-mail: service@memmert.com

Indique siempre el modelo y el número de equipo que figura en la placa de identificación al realizar una consulta al servicio técnico al cliente (véase la página 13).

Dirección de envío para reparaciones:

Memmert GmbH + Co. KG
Kundenservice
Willi-Memmert-Str. 90-96
DE-91186 Büchenbach
Alemania

Le rogamos que se ponga en contacto con nuestro servicio de atención al cliente antes de realizar devoluciones o enviar equipos para reparar, ya que de lo contrario nos veremos obligados a rechazar la aceptación del envío.

© 2019 MEMMERT GmbH + Co. KG

D33342 | Fecha: 12/2019

Reservado el derecho a realizar modificaciones.

Acerca de este manual

Objetivo y grupo de destino

En estas instrucciones se describen la estructura, el principio de funcionamiento, el transporte, la operación y el mantenimiento de los esterilizadores SNxxplus y SFxxplus. Está concebido para su uso por el personal cualificado del propietario responsable del uso y/o el mantenimiento del correspondiente equipo.

En caso de que le hayan encargado la realización de determinadas tareas en el equipo, lea detenidamente este manual antes de comenzar. Familiarícese con las normas de seguridad del equipo. Realice únicamente las operaciones que se describen en este manual. En caso de no entender o de echar en falta alguna información, consulte a su superior o diríjase directamente al fabricante. No actúe de forma arbitraria.

Variantes

Los equipos están disponibles en distintos tamaños y con distintas posibilidades de equipamiento. Los casos en que determinadas características o funciones solo estén disponibles para determinadas variantes de equipamiento se indicarán en el lugar correspondiente de este manual.

Las funciones descritas en este manual corresponden a la versión más reciente del firmware. Debido a los distintos tamaños y variantes de equipamiento, las representaciones facilitadas en este manual pueden variar ligeramente con respecto a la realidad. No obstante, el uso y el principio de funcionamiento son exactamente iguales.

Otros documentos a tener en cuenta:

- ▶ El manual del software para PC de MEMMERT AtmoCONTROL al utilizar el equipo con dicho software. El manual del software para AtmoCONTROL se encuentra en el menú de AtmoCONTROL, en el punto «Help».
- ▶ Para labores de servicio técnico y reparaciones (véase la página 57) el manual de servicio técnico suministrado aparte

Almacenamiento y entrega

Estas instrucciones de manejo pertenecen al equipo y se deben guardar siempre de forma que las personas que deban trabajar con él tengan acceso a las mismas. Es responsabilidad del propietario garantizar que las personas que trabajen con el equipo o deban trabajar con el mismo sepan dónde encontrar las instrucciones de manejo. Se recomienda conservarlas siempre en un lugar protegido cerca del equipo. Asegúrese de que el manual no se deteriora por la acción del calor o la humedad. En caso de que el equipo se venda o bien deba transportarse y ser instalado en otro lugar, se deben entregar estas instrucciones junto con él.

Puede encontrar la versión actualizada de este manual de instrucciones en formato PDF también en www.memmert.com/de/service/downloads/bedienungsanleitung/.

Índice

1. Normas de seguridad	6
1.1 Conceptos y símbolos empleados.....	6
1.2 Seguridad de producto y riesgos.....	7
1.3 Requisitos del personal operario.....	7
1.4 Responsabilidad del propietario.....	8
1.5 Uso reglamentario.....	8
1.6 Modificaciones y reformas.....	8
1.7 Comportamiento en caso de averías e irregularidades.....	9
1.8 Desconexión del equipo en caso de emergencia.....	9
2. Estructura y descripción	10
2.1 Estructura.....	10
2.2 Principio de funcionamiento.....	11
2.3 Material.....	11
2.4 Equipamiento eléctrico.....	11
2.5 Conexiones y puertos.....	12
2.6 Señalización (placa de identificación).....	13
2.7 Datos técnicos.....	14
2.8 Directiva aplicada.....	15
2.9 Declaración de conformidad.....	15
2.10 Condiciones ambientales.....	16
2.11 Suministro.....	16
2.12 Accesorios opcionales.....	16
3. Suministro, transporte e instalación	17
3.1 Normas de seguridad.....	17
3.2 Suministro.....	18
3.3 Transporte.....	18
3.4 Desembalaje.....	18
3.5 Almacenamiento tras el suministro.....	18
3.6 Instalación.....	19
4. Puesta en servicio	23
4.1 Conexión del equipo.....	23
4.2 Conectar.....	24
5. Funcionamiento y manejo	25
5.1 Personal operario.....	25
5.2 Apertura de la puerta.....	25
5.3 Carga del equipo.....	26
5.4 Uso del equipo.....	26
5.5 Vigilancia de la temperatura.....	33
5.6 Gráfico.....	37
5.7 Finalizar operación.....	37
6. Averías e indicaciones de advertencia y error	38
6.1 Mensajes de advertencia de la función de vigilancia.....	38
6.2 Averías, problemas de uso y fallos del equipo.....	39
6.3 Corte de corriente.....	41

7. Modo de menú	42
7.1 Vista general	42
7.2 Aspectos de manejo fundamentales en el modo de menú mediante un ejemplo:ajuste de idioma	43
7.3 Configuración	44
7.4 Fecha y hora	48
7.5 Calibración	49
7.6 Programa	51
7.7 Señales	53
7.8 Protocolo	54
7.9 ID usuario	55
8. Indicaciones para la esterilización	56
8.1 Contraindicaciones/efectos secundarios	56
8.2 Nota respecto de la Directiva de Dispositivos Médicos	56
8.3 Directivas relativas a la esterilización	56
9. Mantenimiento y puesta a punto	57
9.1 Limpieza	57
9.2 Tareas periódicas de mantenimiento	57
9.3 Puesta a punto y servicio técnico	58
10. Almacenamiento y eliminación	59
10.1 Almacenamiento	59
10.2 Eliminación	59
Índice	60
Appendix	62

1. Normas de seguridad

1.1 Conceptos y símbolos empleados

En estas instrucciones y en el equipo se utilizan de forma recurrente determinados conceptos y símbolos a fin de advertirle de riesgos u ofrecerle indicaciones importantes para evitar lesiones y daños. Observe y siga estas indicaciones y normas en todo momento para evitar accidentes y daños. A continuación se presenta la explicación de dichos conceptos y símbolos.

1.1.1 Conceptos empleados

«**Advertencia**» Se utiliza siempre en caso de que usted u otra persona puedan resultar lesionados como consecuencia de no obedecer la norma de seguridad correspondiente.

«**Atención**» Se utiliza para ofrecer información importante para evitar daños.

1.1.2 Símbolos empleados

Símbolos de advertencia (advierten de un riesgo)

Peligro de descarga eléctrica	Peligro de explosión	Gases/Vapores tóxicos	Peligro de quemaduras	Peligro de vuelco	¡Lugar peligroso! Observar las instrucciones de manejo

Señales de prohibición (prohíben realizar una acción)

No levantar	No volcar	No pisar			

Señales de obligado cumplimiento (prescriben la realización de una acción)

Sacar el enchufe	Utilizar guantes	Utilizar zapatos de trabajo	Tener en cuenta la información de un manual aparte

Otros símbolos

	Información adicional útil o importante
--	---

1.2 Seguridad de producto y riesgos

Los equipos cuentan con una técnica muy avanzada, se fabrican usando materiales de alta calidad y se someten a pruebas y ensayos en nuestra fábrica durante muchas horas. Su fabricación responde al estado actual de la tecnología y a las reglas técnicas de seguridad reconocidas. No obstante, existen riesgos aunque se usen de forma reglamentaria. A continuación se describen dichos riesgos.



¡Advertencia!

Al retirar las cubiertas de protección pueden quedar al descubierto piezas conductoras de la electricidad. Al tocarlas puede sufrir una descarga eléctrica. Desenchufar el equipo de la red eléctrica antes de retirar las cubiertas de protección. Las labores relacionadas con el sistema eléctrico deben ser realizadas exclusivamente por técnicos electricistas.



¡Advertencia!

Si se introduce en el equipo un material de carga inadecuado, es posible que se generen vapores o gases tóxicos o explosivos. Esto puede hacer explotar el equipo y causar heridas o envenenamientos graves a las personas. El equipo solo se puede cargar con materiales/pruebas que no generen vapores tóxicos ni explosivos al calentarse (véase también el capítulo «Uso reglamentario» en la página 8).



¡Advertencia!

Si la puerta está abierta mientras el equipo está en uso, éste puede sobrecalentarse y causar incendios. No deje la puerta abierta mientras está en uso.



¡Advertencia!

Una vez que se ha apagado el equipo, las superficies de la cámara de trabajo y la carga pueden estar aún muy calientes según el uso que se le haya dado. El contacto con estos puede causar quemaduras. Utilizar guantes de seguridad resistentes a temperaturas extremas o dejar que el equipo se enfríe después de apagarlo.



¡Advertencia!

En los equipos a partir de un determinado tamaño existe el riesgo de quedarse atrapado dentro de forma accidental, con el consiguiente peligro de muerte. No subirse en el equipo.

1.3 Requisitos del personal operario

El manejo y el mantenimiento del equipo solo puede ser realizado por personas que cuenten con la edad mínima legal y que hayan sido instruidas con respecto al mismo. Todo el personal que se encuentre en fase de instrucción, de prácticas, aprendizaje o cualquier otro tipo de formación general solo puede trabajar en el equipo bajo la supervisión constante de una persona experimentada.

Las reparaciones solo pueden ser llevadas a cabo por electricistas especializados. Estos deben respetar las normas incluidas en el manual de servicio técnico aparte.

1.4 Responsabilidad del propietario

El propietario del equipo

- ▶ es responsable de mantenerlo en perfectas condiciones y de que este se utilice de forma reglamentaria (véase la página 8);
- ▶ es responsable de que las personas que deben manejar dicho equipo o realizar su mantenimiento cuenten con la cualificación adecuada, con la debida formación sobre este equipo y estén familiarizados con estas instrucciones;
- ▶ debe conocer las normas, disposiciones y prescripciones en materia de protección laboral vigentes en su caso e instruir al personal debidamente al respecto;
- ▶ es responsable de garantizar que ninguna persona no autorizada disponga de acceso al equipo;
- ▶ es responsable de que se cumpla el plan de mantenimiento y de que los trabajos correspondientes se realicen de forma correcta (véase la página 57);
- ▶ se encarga del buen estado y la limpieza del equipo y su entorno, p. ej., mediante las correspondientes instrucciones y controles;
- ▶ es responsable de que el personal operario utilice equipamiento de protección personal, como ropa de trabajo y guantes o calzado de seguridad.

1.5 Uso reglamentario

El equipo debe utilizarse exclusivamente para el calentamiento de sustancias y objetos no explosivos ni inflamables. Cualquier otro uso se considera antirreglamentario y puede provocar riesgos y daños.

El equipo no cuenta con protección contra explosiones (no cumple la normativa VBG 24) de las asociaciones profesionales). El equipo solo se puede cargar con materiales y sustancias que no generen vapores tóxicos ni explosivos ni sean susceptibles de explotar, reventar o inflamarse a las temperaturas configuradas.

El equipo no se puede usar para secar, vaporizar ni secar al horno esmaltes ni sustancias similares cuyos disolventes puedan formar mezclas explosivas en combinación con el aire. Si existen dudas en este sentido con respecto a las propiedades de los materiales, el equipo no deberá cargarse con ellos. No deben generarse mezclas explosivas de gas/aire ni en la cámara de trabajo del equipo ni en la proximidad inmediata del mismo.

Uso previsto

De acuerdo con la Directiva 93/42/CEE, se aplica el siguiente propósito: El equipo sirve para la esterilización de materiales médicos, empleando calor seco a presión atmosférica.

1.6 Modificaciones y reformas

No se puede modificar ni reformar el equipo de forma arbitraria. No se pueden añadir ni incorporar piezas que no hayan sido autorizadas por el fabricante.

Las reformas o modificaciones arbitrarias provocan que la declaración de conformidad CE del equipo pierda su validez y que el equipo no se pueda seguir utilizando.

El fabricante no se hace responsable de daños, riesgos o lesiones provocados por reformas o modificaciones arbitrarias o bien por no haber tenido en cuenta las normas recogidas en este manual.

1.7 Comportamiento en caso de averías e irregularidades

El equipo solo se puede utilizar si se encuentra en perfecto estado. Si usted, como operario, detecta irregularidades, averías o daños, ponga inmediatamente el equipo fuera de funcionamiento e informe a sus superiores.

i Puede encontrar información sobre la subsanación de averías a partir de la página 38.

1.8 Desconexión del equipo en caso de emergencia

Presione el interruptor principal del ControlCOCKPIT (Fig. 1) y desenchufe el equipo. De este modo el equipo se desconectará completamente de la red.

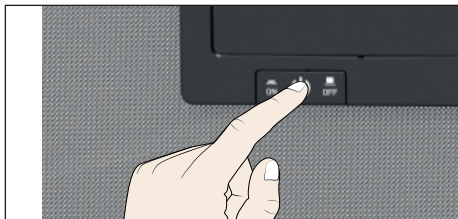

Fig. 1
Apagar el equipo presionando el interruptor principal



¡Advertencia!

Una vez que se ha apagado el equipo, las superficies interiores y el material de carga pueden estar aún muy calientes según el uso que se le haya dado. El contacto con estos puede causar quemaduras. Utilizar guantes de seguridad resistentes a temperaturas extremas o dejar que el equipo se enfríe después de apagarlo.



2. Estructura y descripción

2.1 Estructura



Fig. 2 Estructura

- | | |
|---|--|
| 1 ControlCOCKPIT con teclas de función capacitivas (véase la página 27) | 6 Placa de identificación (oculta, véase la página 13) |
| 2 Interruptor principal (véase la página 24) | 7 Manilla de la puerta (véase la página 25) |
| 3 Ventilador de la cámara de trabajo (solo en equipos SF) | 8 Botón giratorio con tecla de confirmación |
| 4 Rejilla | 9 Puerto USB (véase la página 12) |
| 5 Cámara de trabajo | |

2.2 Principio de funcionamiento

Los equipos de la serie de modelos SNxxplus cuentan con sistema de ventilación natural (convección). Con la serie de modelos SFxxplus, la circulación del aire se realiza mediante un ventilador en la pared trasera del interior Fig. 3, n.º 1). De este modo se obtiene un mayor caudal de aire y un sistema de circulación de aire forzada de mayor intensidad con respecto al sistema de convección natural.

Tanto en los equipos con sistema de convección como con ventilador, el aire exterior (2) se calienta en una cámara de precalentamiento (3). El aire precalentado accede a la cámara de trabajo a través de las ranuras de ventilación situadas en la pared trasera de la misma. La toma y extracción de aire (cambio de aire) (5) se controla a través de una trampilla de aire (4) ubicada en la pared trasera del equipo.

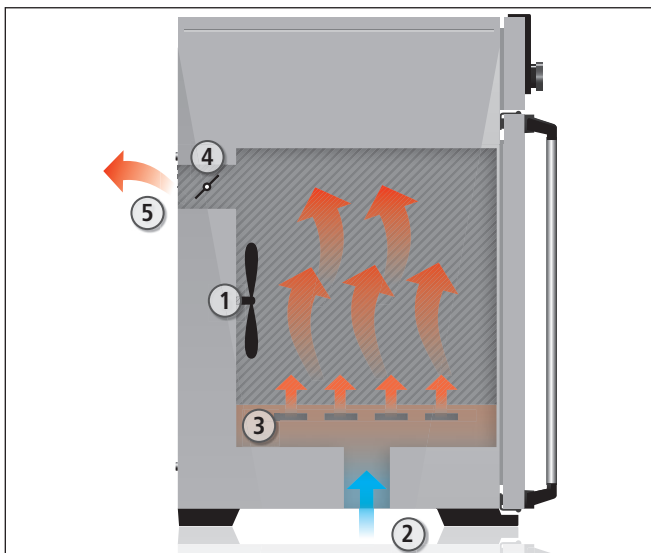

Fig. 3 Principio de funcionamiento

- 1 ventilador
- 2 Aire exterior
- 3 Cámara de precalentamiento
- 4 trampilla de aire
- 5 Extracción de aire

2.3 Material

Para la carcasa exterior, MEMMERT utiliza acero inoxidable (W.St.Nº 1.4016 – ASTM 430), para la cámara de trabajo, acero inoxidable (W.St.Nº 1.4301 – ASTM 304) que destaca por su gran estabilidad, características higiénicas óptimas y resistencia a la corrosión frente a la mayoría (i no todos!) de los compuestos químicos (¡precaución con los compuestos de cloro!).

Debe comprobarse de forma exacta la compatibilidad química del material de carga con respecto a las sustancias anteriormente mencionadas. Puede solicitarse una tabla de resistencia de los materiales al fabricante.

2.4 Equipamiento eléctrico

- ▶ Tensión de servicio y consumo de corriente: véase la placa de identificación
- ▶ Clase de protección I, es decir, aislamiento de servicio con conexión de cable de protección a tierra según EN 61010
- ▶ Grado de protección IP 20 según DIN EN 60 529
- ▶ Fusible de protección del equipo: fusible rápido de 250 V/15 A
- ▶ El regulador de temperatura se protege con un fusible fino de 100 mA (160 mA en equipos de 115 V)

2.5 Conexiones y puertos

2.5.1 Conexión eléctrica

Este equipo está previsto para su funcionamiento conectado a una red de alimentación eléctrica con una impedancia de sistema máxima ($Z_{m\acute{a}x.}$) en el punto de alimentación (conexión al edificio) de 0,292 ohmios. El operador debe asegurarse de que el equipo solo se utiliza conectado a una red de alimentación eléctrica que cumpla estos requisitos. En caso necesario, se puede preguntar por la impedancia del sistema a la empresa local de suministro eléctrico.

Al realizar las conexiones, tenga en cuenta las normativas específicas del país (p. ej., en Alemania la norma DIN VDE 0100 con interruptor diferencial residual).

2.5.2 Puertos de comunicación

Los puertos están previstos para equipos que cumplan los requisitos de la norma IEC 60950-1.

Puerto USB

El equipo viene equipado de serie con un puerto USB conforme a la especificación USB. Este permite lo siguiente:

- ▶ Cargar en el equipo programas desde un dispositivo de almacenamiento de datos USB (véase la página 51).
- ▶ Exportar protocolos a un dispositivo de almacenamiento de datos USB desde el equipo (véase la página 54).
- ▶ Cargar en el equipo datos de identificación de usuario desde un dispositivo de almacenamiento de datos USB (véase la página 55).

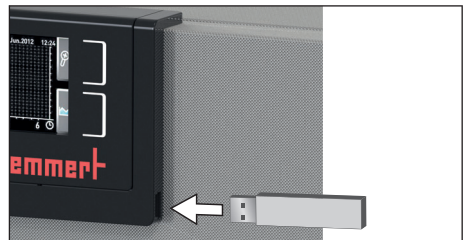

Fig. 4 Puerto USB

El puerto USB se encuentra en la esquina inferior derecha del ControlCOCKPIT (Fig. 4).

Red Ethernet

A través de un puerto Ethernet puede conectar el equipo a una red, lo que permite grabar en este programas creados con el software AtmoCONTROL y consultar sus protocolos. El puerto Ethernet se encuentra en la parte trasera del equipo (Fig. 5).

Para la identificación, cada equipo conectado debe disponer de una dirección IP unívoca. La configuración de la dirección IP se explica en la página 45.

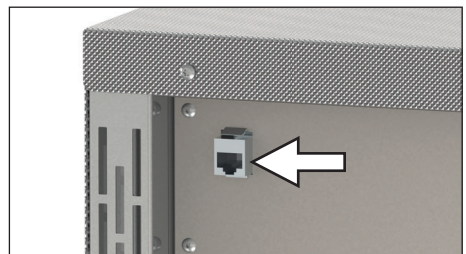

Fig. 5 Red Ethernet



En el manual suministrado con AtmoCONTROL se explica cómo grabar programas a través del puerto Ethernet.

Con un convertidor USB-Ethernet (opcional) es posible conectar directamente el equipo con el puerto USB de un PC u ordenador portátil (véase el capítulo «Suministro» en la página 16).

2.6 Señalización (placa de identificación)

La placa de identificación (Fig. 6) contiene información sobre el modelo del equipo, el fabricante y los datostécnicos. Está colocada en la parte delantera del equipo, a la derecha detrás de la puerta (véase la página 10).

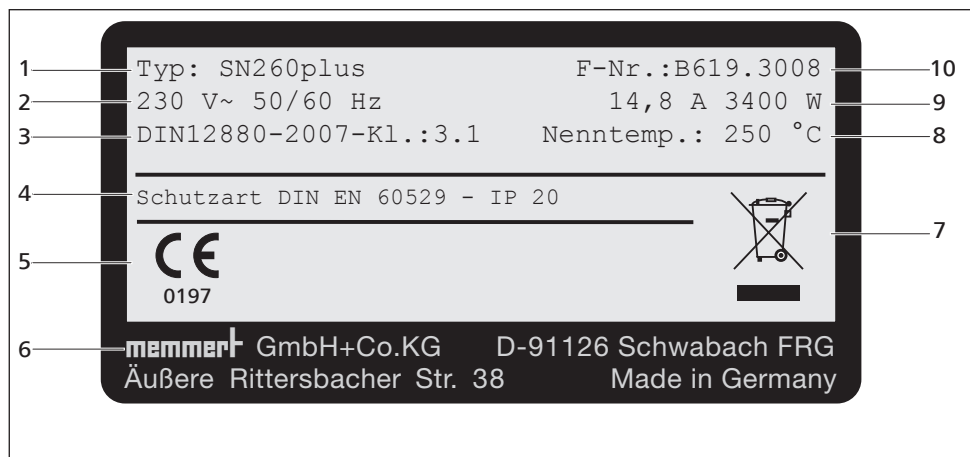

Fig. 6 Placa de identificación (ejemplo)

- | | |
|--|----------------------------------|
| 1 Denominación del modelo | 6 Dirección del fabricante |
| 2 Tensión de servicio | 7 Aviso sobre eliminación |
| 3 Norma aplicada | 8 Rango de temperatura |
| 4 Grado de protección | 9 Valores de conexión y potencia |
| 5 Conformidad CE con número del organismo notificado | 10 Número de equipo |

2.7 Datos técnicos

Tamaño del equipo	30	55	75	110	160	260	450	750
Anchura del equipo (D) ¹ [mm]	585	585	585	745	745	824	1224	1224
Altura del equipo (E) ¹ [mm]	707	787	947	867	1107	1186	1247	1726
Fondo del equipo (F) ¹ (superficie de soporte) [mm]	434	514	514	584	584	684	784	784
Fondo del cierre de la puerta [mm]	56							
Anchura de la cámara de trabajo (A) ¹ [mm]	400	400	400	560	560	640	1040	1040
Altura de la cámara de trabajo (B) ¹ [mm]	320	400	560	480	720	800	720	1200
Fondo de la cámara de trabajo (C) ¹ [mm]	250	330	330	400	400	500	600	600
Volumen de la cámara de trabajo [litros]	32	53	74	108	161	256	449	749
Peso [kg]	48	57	66	78	96	110	170	217
Potencia [W]	1600	2000	2500	2800	3200	3400	-	-
	1600	1700	1800	1800	1800	1800	-	-
	400 V, 50/60 Hz						5800	7000
	115 V, 50/60 Hz						5800	7000
	400 V, 50/60 Hz						4800	5700
	3 x 230 V sin valor nulo							
	3 x 208 V, 50/60 Hz							
	230 V, 50/60 Hz	7,0	8,7	10,9	12,2	13,9	14,8	-
	115 V, 50/60 Hz	13,9	14,8	15,6	15,6	15,6	15,6	-
	400 V, 50/60 Hz							
Consumo de corriente [A]							3 x 8,4	3 x 10,2
	3 x 230 V sin valor nulo						3 x 8,4	3 x 10,2
	3 x 208 V, 50/60 Hz						3 x 13,3	3 x 15,1
Número máx. de rejillas insertables	3	4	6	5	8	9	8	14
Carga máx. por rejilla insertable [kg]	30							
Carga máx. total por equipo [kg]	60	80	120	175	210	210	300	
Rango de temperaturas ajustables	+20 bis +250 °C ²							
Precisión de ajuste	bis 100 °C: 0,1 K, ab 100 °C: 0,5 K							

¹ Véase la Fig. 7 en la página 15.

² Es posible que con la iluminación no se alcance la temperatura mínima.

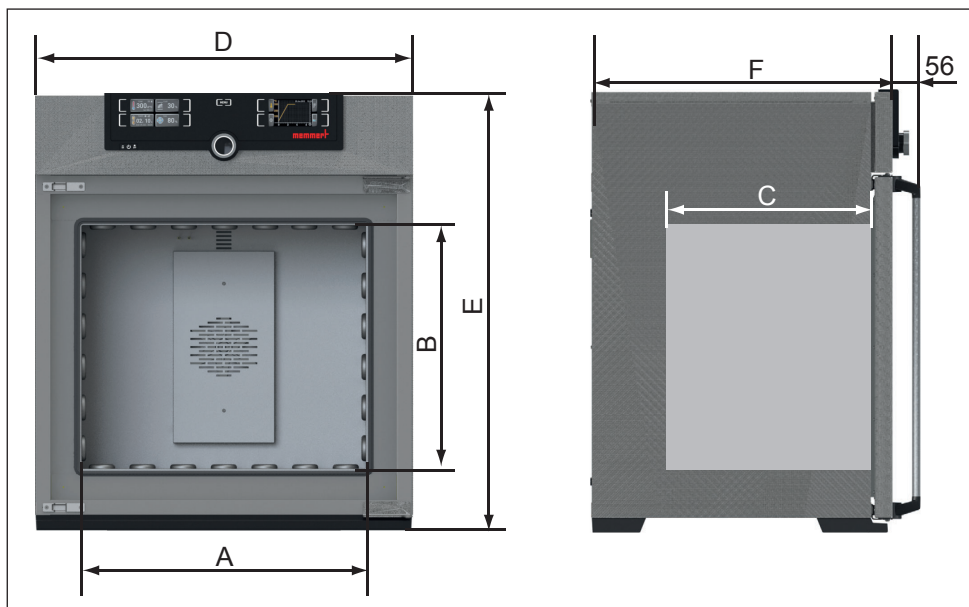

Fig. 7 Dimensiones (véase la tabla de la página 14)

2.8 Directiva aplicada

De acuerdo con las normas y directivas que se enumeran a continuación, los productos descritos en estas instrucciones llevan la marca CE de Memmert:

Directiva 93/42/CEE (Directiva del Consejo relativa a la Adaptación de Directivas Legales de los Estados Miembros sobre Dispositivos Médicos)



2.9 Declaración de conformidad

Encontrará la declaración CE de conformidad para el equipo en el anexo de estas instrucciones.

2.10 Condiciones ambientales

- ▶ El equipo solo se puede utilizar en espacios cerrados y con las siguientes condiciones ambientales:

Temperatura ambiente	+5 °C a +40 °C
Humedad del aire (rh)	Máx. 80%, sin condensación
Categoría de sobretensión	II
Grado de contaminación	2
Altura de instalación	Máx. 2000 m sobre el nivel del mar

- ▶ El equipo no se debe utilizar en zonas con peligro de explosión. El aire del ambiente no puede contener polvo, gases, vapores ni mezclas de gas/aire que sean explosivos. El equipo no está protegido contra explosiones.
- ▶ Una acumulación de polvo considerable o vapores agresivos en las proximidades del equipo pueden producir la formación de sedimentos en el interior del equipo, lo que causaría cortocircuitos o daños en el sistema electrónico. Por lo tanto, se deberán tomar las precauciones suficientes para evitar la formación de polvo o vapores agresivos.

2.11 Suministro

- ▶ Cable de conexión de red
- ▶ Protección antivuelco
- ▶ Una o dos rejillas insertables (capacidad de carga: 30 kg cada una)
- ▶ Dispositivo de almacenamiento de datos USB con software AtmoCONTROL
- ▶ Estas instrucciones de manejo
- ▶ Certificado de calibración

2.12 Accesorios opcionales

- ▶ Convertidor Ethernet–USB (Fig. 8). Esta pieza permite conectar la conexión de red del equipo (véase la página 12) con la conexión USB de un PC/ordenador portátil.
- ▶ Rejilla insertable reforzada con 60 kg de capacidad de carga por rejilla (para equipos del tamaño 110 en adelante).

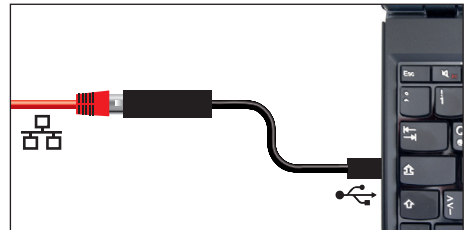

Fig. 8 Convertidor Ethernet–USB

3. Suministro, transporte e instalación

3.1 Normas de seguridad



¡Advertencia!

Si intenta levantar solo el equipo puede sufrir lesiones debido a su peso. Para transportar un equipo de los tamaños 30 o 55 se necesitan al menos dos personas, para los equipos de los tamaños 75, 110, 160 o 260, cuatro personas. Los equipos de mayor tamaño no se deben transportar manualmente sino con una carretilla de horquilla o carretilla elevadora.

30	55	75	110	160	260	450	750



¡Advertencia!

Durante el transporte y la instalación del equipo pueden producirse lesiones por aplastamiento en manos y pies. Lleve puestos guantes de protección y zapatos de trabajo. Agarre el equipo por la parte inferior y solo por los lados:



¡Advertencia!

El equipo puede caer y provocar lesiones. No volcar nunca el aparato, y transportarlo exclusivamente en posición vertical y sin carga (a excepción de los accesorios estándar, como rejillas o chapas). Los equipos con ruedas siempre deben ser desplazados por un mínimo de dos personas.

3.2 Suministro

El equipo está embalado en una caja de cartón y se suministra sobre un palé de madera.

3.3 Transporte

El equipo puede transportarse de tres modos:

- ▶ Con una carretilla de horquilla elevadora, para lo que es necesario colocar la horquilla completamente debajo del palé
- ▶ En carretilla elevadora
- ▶ Con el equipamiento correspondiente, sobre sus propias ruedas, para lo que hay que desbloquear las ruedas (delanteras)

3.4 Desembalaje

i No desembale el equipo hasta que no esté en el lugar de instalación para evitar daños.

Retire el embalaje de cartón hacia arriba o córtelo con cuidado a lo largo de uno de los bordes.

3.4.1 Comprobación de envío completo y de daños por transporte

- ▶ Compruebe con el albarán la integridad del suministro.
- ▶ Compruebe que el equipo no presenta desperfectos.

Si detecta divergencias con respecto al envío, desperfectos o irregularidades, informe a la agencia de transportes y a la fábrica antes de poner el equipo en servicio.

3.4.2 Retirar el seguro de transporte

Retirar el seguro de transporte. Se encuentra entre la bisagra de la puerta, la puerta y el marco y debe retirarse una vez abierta la puerta.

3.4.3 Tratamiento del material de embalaje

Elimine el material de embalaje (cartón, madera, láminas de material sintético) según las directivas legales vigentes para el material correspondiente en su país.

3.5 Almacenamiento tras el suministro

Si fuera necesario guardar el equipo justo después del envío, tenga en cuenta las condiciones de almacenamiento indicadas a partir de la página 12.

3.6 Instalación



¡Advertencia!

El equipo puede caerse hacia delante debido a su centro de gravedad y causar lesiones a las personas que estén a su alrededor. Asegurar siempre el equipo a una pared con la protección antivuelco (véase la página 21). Si las condiciones de la sala no lo permiten, no ponga el equipo en funcionamiento ni abra la puerta. Póngase en contacto con el servicio técnico de Memmert (véase página 2).

El lugar de instalación debe estar nivelado y en horizontal así como ser capaz de soportar con fiabilidad el peso de equipo (véase el capítulo «Datos técnicos» en la página 14). No coloque el equipo sobre superficies inflamables.

En el lugar de instalación debe existir una toma de corriente de 230 V, 115 V o 400 V en función del modelo (véase la placa de identificación).

La separación entre la pared y la parte posterior del equipo deberá ser como mínimo de 15 cm. La distancia hasta el techo debe ser como mínimo de 20 cm y la distancia de los laterales a la pared o al equipo contiguo de al menos 5 cm (Fig. 9). En general, deberá garantizarse una circulación de aire suficiente en el entorno del equipo.

En equipos con ruedas, oriéntelas siempre hacia adelante.

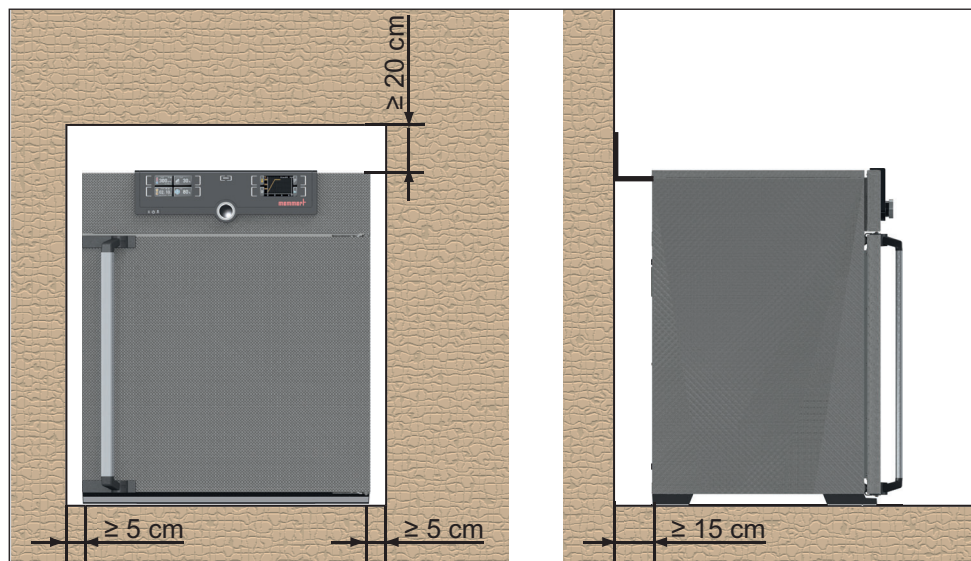

Fig. 9 Distancias mínimas con respecto a las paredes y el techo

3.6.1 Instalaciones posibles

Instalación	Observaciones	Para equipos del tamaño...							
		30	55	75	110	160	260	450	750
<p>Suelo</p>		✓	✓	✓	✓	✓	✓	✓	✓
<p>Mesa</p>	Comprobar primero la capacidad de carga	✓	✓	✓	✓	✗	✗	✗	✗
<p>Apilados</p>	Dos equipos como máximo; material de montaje (soportes) incluido en el envío	✓	✓	✓	✓	✗	✗	✗	✗
<p>En la pared</p>	Piezas de fijación embaladas incluidas en el envío por separado Tener en cuenta las instrucciones de montaje adjuntas.	✓	✓	✓	✓	✓	✗	✗	✗
<p>Armazón.</p>	Con/sin ruedas	✓	✓	✓	✓	✓	✓	✓	✗
<p>Marco con ruedas</p>		✓	✓	✓	✓	✓	✓	✗	✗
<p>Soportes de altura regulable</p>		✓	✓	✓	✓	✓	✓	✓	✓

3.6.2 Protección antivuelco

Asegure el equipo a una pared con la protección antivuelco. La protección antivuelco es parte del envío estándar.

1. Atornille fijamente la protección antivuelco tal y como se muestra en la parte trasera del aparato.

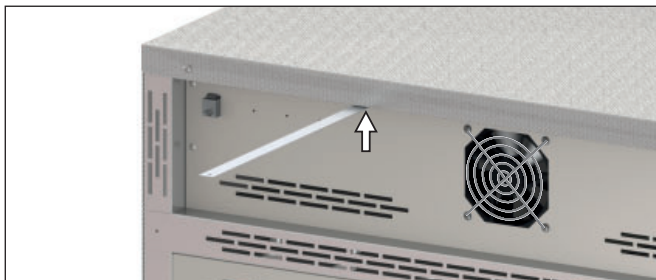

2. Doble la protección antivuelco hacia arriba 90° con la distancia deseada hasta la pared (tenga en cuenta la distancia mínima, véase la Fig. 9).



3. Taladre un agujero, introduzca un taco y atornille la protección antivuelco a una pared adecuada.

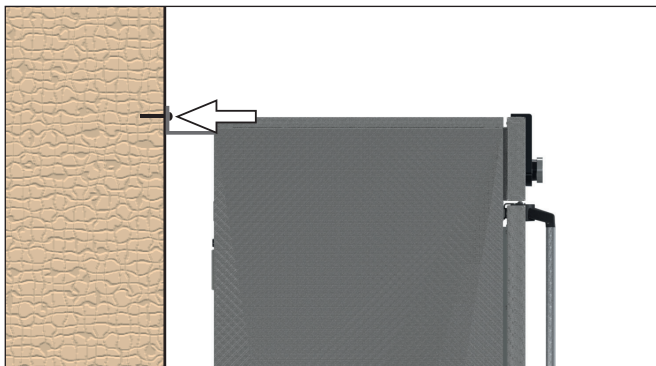

3.6.3 Ajustar las puertas

Las puertas del aparato se pueden ajustar, por ejemplo, si se deforman debido a las condiciones del suelo. A tal fin, cada puerta dispone de dos tornillos de ajuste tanto arriba como abajo (Fig. 10).

● Corrija en primer lugar el ajuste arriba en la puerta y entonces abajo, en caso de que no sea suficiente.

1. Abrir la puerta.
2. Aflojar los tornillos.
3. Corregir la posición de la puerta.
4. Volver a fijar los tornillos.
5. Comprobar la posición de la puerta.
6. Reajustar en caso necesario.

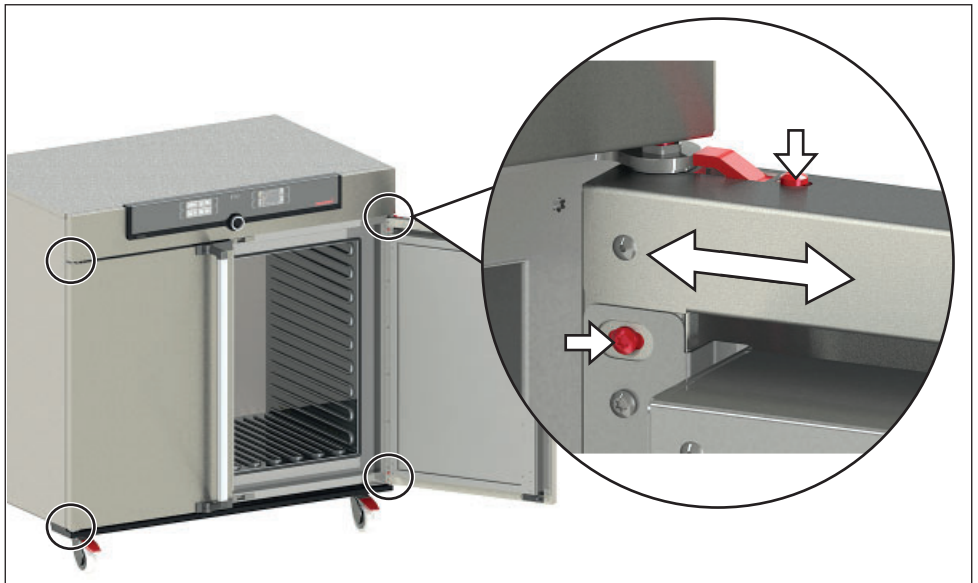

Fig. 10 Tornillos de ajuste de las puertas

4. Puesta en servicio

● Atención:

i Durante la primera puesta en servicio, no se debe dejar el equipo sin vigilancia hasta que se estabilice.

4.1 Conexión del equipo

⚠ ADVERTENCIA



Por condensación en los elementos electrónicos del equipo podría producirse un cortocircuito eléctrico. Después de haber transportado o almacenado el equipo en condiciones de humedad, dejarlo reposar al menos 24 horas fuera del embalaje en condiciones ambientales normales. Durante este tiempo no conectar el equipo a la tensión de alimentación.

● Atención:

i Al realizar las conexiones, tener en cuenta las normativas específicas del país (p. ej., en Alemania la norma DIN VDE 0100 con interruptor diferencial residual). Prestar atención a los valores de conexión y potencia (véase la placa de identificación y los datos técnicos en la página 13). Realice una conexión segura del conductor protector.

Tienda el cable de alimentación de tal modo que

- ▶ siempre sea accesible y pueda ser desconectado rápidamente, por ejemplo en caso de averías o emergencia;
- ▶ nadie se pueda tropezar con él;
- ▶ no entre en contacto con partes calientes.

Equipos de 230/115 V:

Conecte a la parte trasera del equipo y a un enchufe con toma de tierra el cable de red suministrado (Fig. 11).

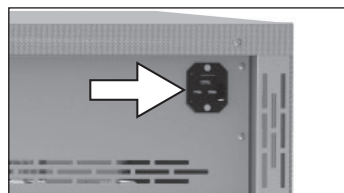

Fig. 11 Conexión de red de 230/115 V

Equipos de 400 V:

El cable de red se suministra fijo. Inserte el conector en una toma CEE de 400 V (Fig. 12).



Fig. 12 Conexión CEE de 400 V

4.2 Conectar

Encienda el equipo; para ello, presione el interruptor principal que hay en la parte delantera (Fig. 13).

El proceso de arranque se indica mediante tres puntos blancos animados . Si los puntos se muestran en otro color, se ha producido un error (véase la página 40).

● Los indicadores del equipo se muestran en inglés de forma predeterminada después de encenderlo por primera vez. En la página 43 se describe el procedimiento para cambiar el idioma. No obstante, lea primero en este capítulo cómo se utilizan las funciones básicas del equipo.

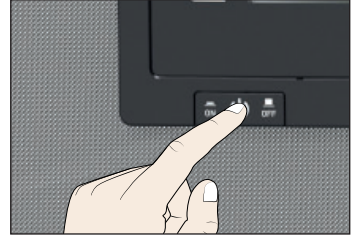

Fig. 13 Encender el equipo

5. Funcionamiento y manejo

ⓘ Atención:

Para la carga y el funcionamiento de los esterilizadores SNplus/SFplus, también se deberán consultar las indicaciones especiales del capítulo «Indicaciones para la esterilización» a partir de la página 56.

5.1 Personal operario

El equipo solo puede ser manejado por personas que cuenten con la edad mínima legal y que hayan sido instruidas con respecto al mismo. Todo el personal que se encuentre en fase de instrucción, de prácticas, aprendizaje o cualquier otro tipo de formación general solo puede trabajar en el equipo bajo la supervisión constante de una persona experimentada.

5.2 Apertura de la puerta

- ▶ Para abrir la puerta, tirar de la manilla hacia un lado (izquierda o derecha, según el modelo de la puerta, Fig. 14, A) y abrir la puerta completamente.
- ▶ Para cerrar la puerta, empújela hasta el fondo y presione la manilla a un lado (B).

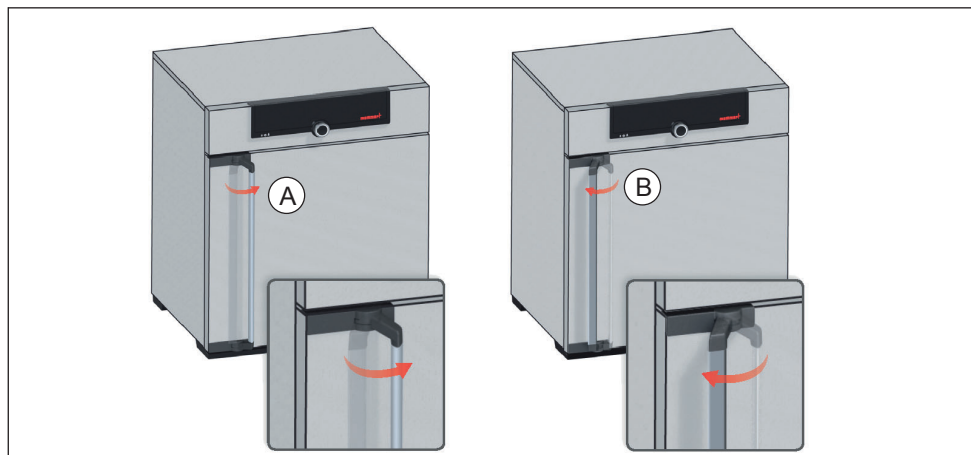

Fig. 14 Apertura y cierre de la puerta



¡Advertencia!

Si la puerta está abierta mientras el equipo está en uso, éste puede sobrecalentarse y causar incendios. No deje la puerta abierta mientras está en uso.



¡Advertencia!

En los equipos a partir de un determinado tamaño existe el riesgo de quedarse atrapado dentro de forma accidental, con el consiguiente peligro de muerte. No subirse en el equipo.

5.3 Carga del equipo



¡Advertencia!

Si se introduce en el equipo una carga inadecuada, es posible que se generen vapores o gases tóxicos o explosivos. Esto puede hacer explotar el equipo y causar heridas o envenenamientos graves a las personas. El equipo solo se puede cargar con materiales que no generen vapores tóxicos ni explosivos al calentarse o que no puedan inflamarse (véase también el capítulo «Uso reglamentario» en la página 8). Si existen dudas en este sentido con respecto a las propiedades de los materiales, el equipo no deberá cargarse con ellos.



i Atención:

Comprobar que el material de carga es compatible desde el punto de vista químico con los materiales del equipo (véase la página 11).

i Atención:

Con carga mojada o muy húmeda, puede acumularse agua en el suelo y dañar la calefacción. Utilizar una bandeja de goteo, si hay humedad en el fondo del tubo.

Introduzca las rejillas insertables o las bandejas perforadas. El número máximo y la capacidad de carga correspondientes se pueden consultar en los datos técnicos a partir de la página 13.

Con el fin de garantizar una circulación de aire suficiente en el equipo, este no debe cargarse excesivamente. No coloque el material de carga sobre el suelo, en las paredes laterales ni debajo del techo de la cámara de trabajo (, véase también la etiqueta adhesiva correspondiente acerca de la «carga correcta» en el equipo).

En determinadas circunstancias, la carga inadecuada del producto (muy junta) puede prolongar el tiempo necesario para alcanzar la temperatura ajustada o superarla.

i En el menú Configuración debe asignar el tipo de Inserción a utilizar (red u hoja) para alcanzar la potencia calorífica correcta (véase página 47).

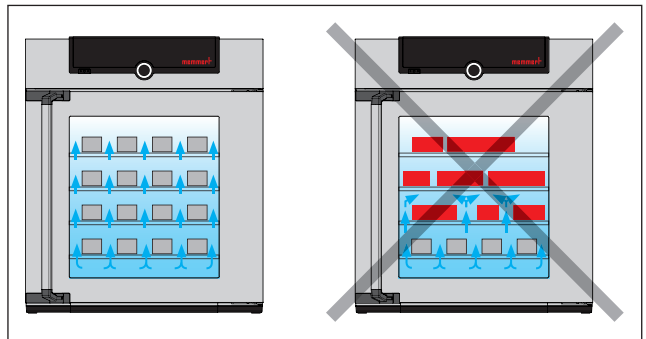

Fig. 15 Colocación correcta de la carga

5.4 Uso del equipo

5.4.1 ControlCOCKPIT

En el modo de funcionamiento manual, los parámetros deseados se introducen en el ControlCOCKPIT situado en la parte delantera del equipo (Fig. 16 y Fig. 17). Aquí también se pueden configurar los ajustes básicos del equipo (menú). Se muestran asimismo indicaciones de advertencia, por ejemplo, cuando se supera el valor de temperatura ajustado. En el modo de funcionamiento programado se muestran los parámetros programados, el nombre del programa, el segmento activo en ese momento y el tiempo que le queda al programa para terminar (información más detallada a partir de la página 31).

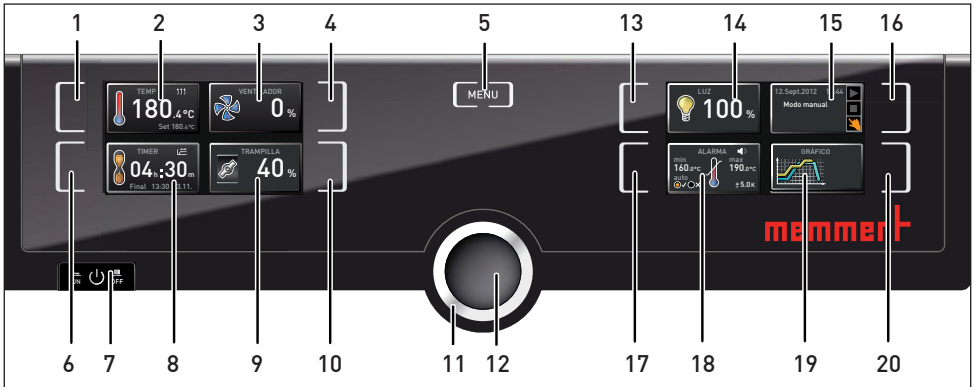

Fig. 16 ControlCOCKPIT de los equipos SFplus

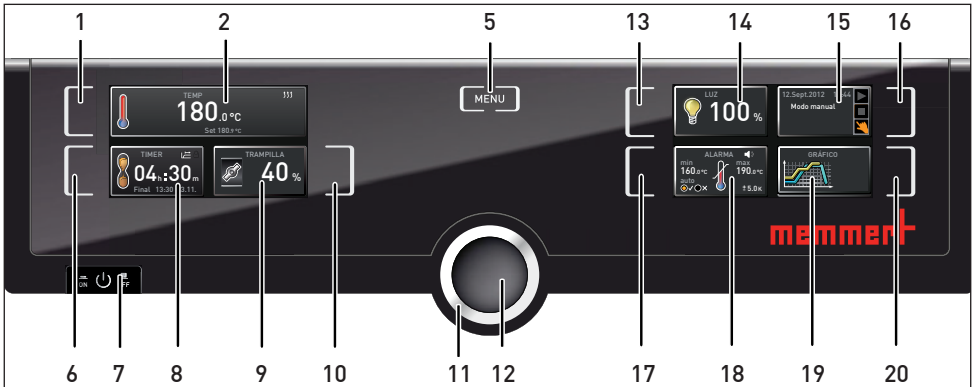

Fig. 17 ControlCOCKPIT de los equipos SNplus

- | | |
|---|---|
| <p>1 Tecla de activación del valor de temperatura nominal</p> <p>2 Indicador de las temperaturas real y nominal</p> <p>3 Indicador del número de revoluciones del ventilador</p> <p>4 Tecla de activación para ajuste del número de revoluciones del ventilador</p> <p>5 Acceder al modo de menú (véase la página 42)</p> <p>6 Tecla de activación del reloj de cuenta atrás digital con indicación del valor nominal de tiempo, ajustable desde 1 minuto hasta 99 días</p> <p>7 Interruptor principal</p> <p>8 Pantalla del reloj de cuenta atrás digital con indicación del valor nominal de tiempo, ajustable desde 1 minuto hasta 99 días</p> <p>9 Indicador de la posición de la trampilla de aire</p> | <p>10 Tecla de activación para ajuste de la trampilla de aire</p> <p>11 Botón giratorio para configurar los valores nominales</p> <p>12 Tecla de confirmación (acepta los ajustes configurados con el botón giratorio)</p> <p>13 Tecla de activación para ajuste de la iluminación de la cámara de trabajo (equipamiento adicional opcional)</p> <p>14 Indicador de la iluminación de la cámara de trabajo (equipamiento adicional opcional)</p> <p>15 Indicador de programa y estado del equipo</p> <p>16 Tecla de activación para estado del equipo</p> <p>17 Tecla de activación para ajuste del sistema de vigilancia de la temperatura</p> <p>18 Indicador del sistema de vigilancia de la temperatura</p> <p>19 Representación gráfica</p> <p>20 Tecla de activación de la representación gráfica</p> |
|---|---|

5.4.2 Aspectos de manejo fundamentales

En general, todos los ajustes se realizan según el siguiente esquema:

1. Active el parámetro deseado (p. ej., la temperatura). Para ello, presione la tecla de activación situada a la izquierda o a la derecha del indicador correspondiente. El indicador activado se destaca con un cuadrado de color, mientras que los demás indicadores se ven más atenuados. El valor nominal (Set) se resalta sobre un fondo de color.

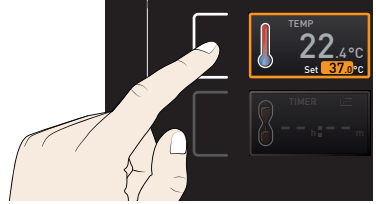

2. Ajuste el valor nominal deseado (p. ej., 180,0 °C) girando el botón a derecha o izquierda.

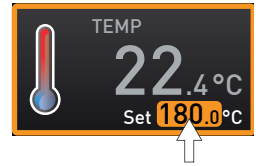

3. Guarde el valor configurado presionando la tecla de confirmación. El indicador vuelve al estado normal y el equipo inicia el proceso de ajuste conforme al valor configurado.

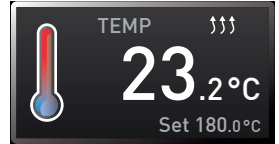
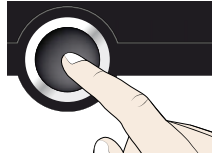

De este mismo modo se realizan los ajustes de los demás parámetros (posición de la trampilla de aire, etc.).

1 Tras 30 segundos sin introducir ni confirmar un valor nuevo, el equipo regresa automáticamente al menú principal con los valores anteriores.

Si desea interrumpir el proceso de ajuste, vuelva a presionar la tecla de activación situada a la derecha o a la izquierda del indicador cuyo valor ya no desea modificar. El equipo continuará funcionando con los valores anteriores. Solo se aceptan los ajustes que se han guardado presionando la tecla de confirmación.

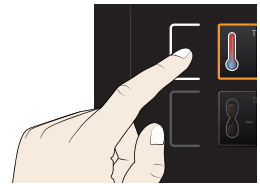

5.4.3 Modos de operación

El equipo puede funcionar en varios modos:

- ▶ **Modo de funcionamiento manual:** en funcionamiento continuo, el equipo funciona con los valores ajustados en el ControlCOCKPIT. El uso en este modo de operación se describe en el capítulo 5.4.4.
- ▶ **Funcionamiento con el reloj de cuenta atrás digital con indicación del valor nominal de tiempo, ajustable desde 1 minuto hasta 99 días (Timer):** el equipo funciona con los valores ajustados hasta que se acaba el tiempo configurado con el temporizador. El uso en este modo de operación se describe en el capítulo 5.4.5.
- ▶ **Modo de funcionamiento programado:** el equipo ejecuta automáticamente programas definidos anteriormente con el software AtmoCONTROL en el PC/ordenador portátil y copiados en el equipo a través del dispositivo de almacenamiento de datos USB o del puerto Ethernet. El uso en este modo de operación se describe en el capítulo 5.4.6.

i El modo de operación o el estado de funcionamiento del equipo se muestra en el indicador de estado. El estado de funcionamiento se puede reconocer por la marca en color y el indicador de texto:

- ▶ El equipo se encuentra en modo de funcionamiento programado.
- Programa se encuentra detenido.
- 👉 El equipo se encuentra en modo manual.

En el ejemplo de la derecha, el equipo se encuentra en modo de funcionamiento manual, lo que se reconoce por el símbolo de la mano en color.

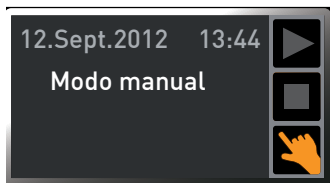

▶ Si el equipo está en el modo de funcionamiento con temporizador, en la pantalla se muestra Minutero activo:

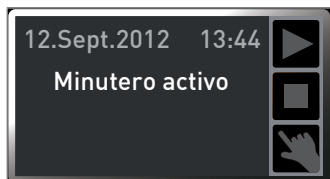

▶ Si el equipo está en el modo de funcionamiento con control remoto, esto se reconoce por el símbolo  en el indicador de temperatura:

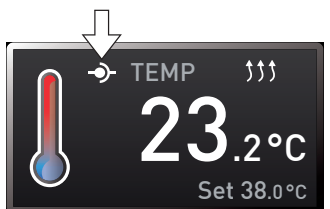

5.4.4 Modo manual

En este modo de operación, el equipo funciona de forma continua con los valores ajustados en el ControlCOCKPIT.

Configuraciones posibles

A continuación, se enumeran los valores que se pueden configurar según se ha descrito en el capítulo 5.4.2 tras presionar la tecla de activación correspondiente (en el orden deseado):

Rango de ajuste de temperatura

: según el equipo (véase la placa de identificación y los datos técnicos en la página 13)

i El proceso de calentamiento se indica por medio del símbolo .

La unidad del indicador de temperatura se puede cambiar entre °C y °F (véase la página 46).

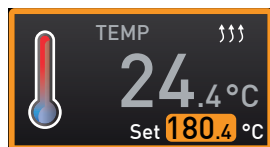

Posición de la trampilla de aire

Rango de ajuste: de 0% (cerrada, funcionamiento con circulación de aire) a 100% (abierta, funcionamiento con aire exterior) en incrementos del 10%

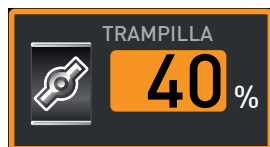

Número de revoluciones del ventilador

(Solo en equipos SFplus)

Configuraciones posibles: de 0% a 100% en incrementos del 10%



Iluminación de la cámara de trabajo (equipamiento adicional opcional)

Configuraciones posibles: 0 %, 100 %



5.4.5 Funcionamiento con el reloj de cuenta atrás digital con indicación del valor nominal de tiempo, ajustable desde 1 minuto hasta 99 días (Timer)

En el modo de funcionamiento con temporizador se puede configurar el tiempo que el equipo debe funcionar con los valores ajustados. Para ello, el equipo debe estar en modo manual.

1. Presione la tecla de activación situada a la izquierda del indicador del temporizador. El indicador del temporizador se activa.

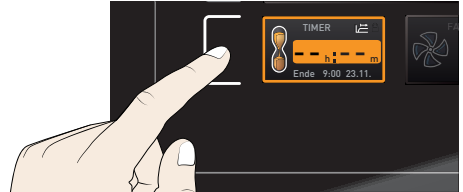

2. Gire el botón giratorio hasta visualizar el tiempo de funcionamiento deseado – (en el ejemplo, 4 horas y 30 minutos–). Debajo se muestra en menor tamaño la hora de finalización prevista según los cálculos.



- El tiempo se muestra con el formato hh:mm (horas:minutos) hasta una duración de 23 horas y 59 minutos; a partir de 24 horas el formato cambia a dd:hh (días:horas). El tiempo de duración máximo son 99 días y 00 horas.

3. Presione la tecla de confirmación.

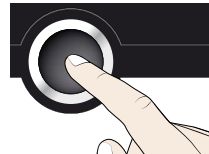

En el indicador se muestra a continuación el tiempo restante y debajo en menor tamaño la hora de finalización prevista según los cálculos. El indicador de estado muestra „Minuterio activo“.

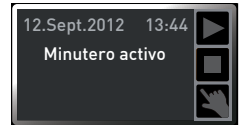
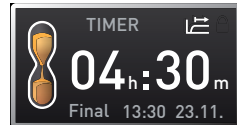

4. Ahora puede configurar por separado según se ha descrito en el capítulo 5.4.2 los valores de temperatura, posición de la trampilla de aire, etc., con los que el equipo debe funcionar durante el tiempo ajustado. No es posible modificar ningún parámetro durante el tiempo de funcionamiento con temporizador.

- El tiempo de funcionamiento con temporizador empieza a contar al alcanzar una banda de tolerancia con respecto a la temperatura nominal de ± 3 K. Al abandonar la banda de tolerancia, el tiempo de funcionamiento con temporizador comenzará a contar desde el principio (ver página 46).

Al finalizar el tiempo del temporizador, en el indicador se muestra 00h:00m y se apagan todas las funciones (calefacción, etc.). Un ventilador continúa funcionando durante un tiempo por motivos de seguridad, en caso de haber estado activado anteriormente. Adicionalmente suena una señal acústica que puede apagarse presionando la tecla de confirmación.

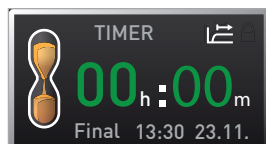

Para desactivar el temporizador, vuelva a acceder al modo de ajuste del temporizador presionando la tecla de activación, gire el botón giratorio hasta que el tiempo de funcionamiento sea --:-- y, a continuación, acepte con la tecla de confirmación.

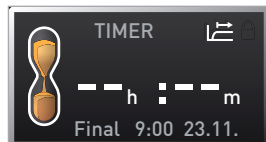

5.4.6 Modo de funcionamiento programado

En este modo de operación se pueden iniciar en el equipo los programas guardados con distintas combinaciones de parámetros (temperatura, posición de la trampilla de aire, número de revoluciones del ventilador, iluminación de la cámara de trabajo) ordenadas de forma temporal, que el equipo va procesando automáticamente una tras otra. Los programas no se crean directamente en el equipo, sino de forma externa en un PC/ordenador portátil mediante el software AtmoCONTROL y, a continuación, se copian en el equipo a través del dispositivo de almacenamiento de datos USB o del puerto Ethernet suministrado.



En el manual del software AtmoCONTROL suministrado aparte se explica cómo crear y guardar programas.

Inicio del programa

1. Presione la tecla de activación situada a la derecha del indicador de estado. Automáticamente se indica el modo de operación actual, en el ejemplo MODO manual (👉).



2. Gire el botón giratorio hasta que se marque el símbolo de inicio ▶. Se muestran entonces los programas disponibles, en el ejemplo Test 012.

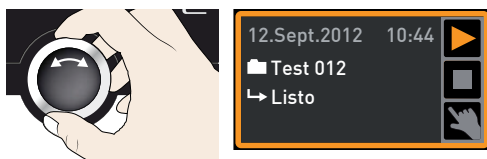

- 1 Solo se puede ejecutar el programa que se haya seleccionado en el menú y se muestre en el indicador. Si desea que se muestre otro programa para su ejecución, primero deberá activarlo en el menú (descripción a partir de la página 51).

3. Presione la tecla de confirmación para iniciar el programa. El programa comienza a ejecutarse. El indicador muestra lo siguiente:

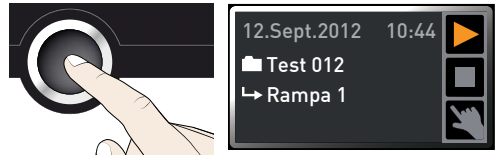

- ▶ El nombre del programa (en el ejemplo Test 012)
- ▶ El nombre del primer segmento del programa (en el ejemplo Rampa 1)
- ▶ En programas con repeticiones (loops), el proceso actual

1 Durante la ejecución de un programa no se puede modificar en el equipo ningún parámetro (p. ej., la temperatura). Por el contrario, los indicadores Alarma y Gráfico sí se pueden continuar utilizando.

Interrumpir programa

Todos los programas en ejecución se pueden interrumpir en el momento que desee:

1. Presione la tecla de activación situada a la derecha del indicador de estado. El indicador de estado se marca de forma automática.
2. Gire el botón giratorio hasta que se marque el símbolo de parada ■.

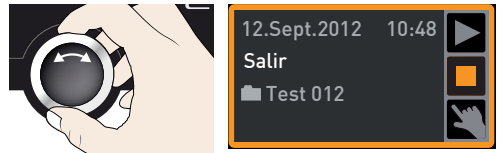

3. Presione la tecla de confirmación para aceptar los datos. El programa se interrumpe.

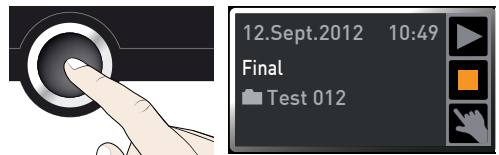

1 No se puede reanudar un programa interrumpido por la secuencia en la que se ha detenido. Solo es posible volver a iniciarlo desde el principio.

final del programa

El indicador Final muestra que el programa se ha desarrollado con normalidad.

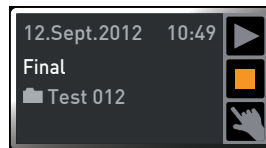

A continuación, podrá

- ▶ Volver a iniciar el programa según se ha descrito
- ▶ Activar en el modo de menú otro programa para su ejecución (véase la página 51) e iniciarlo según se ha descrito.
- ▶ Volver al modo de funcionamiento manual. Para volver a activar este modo, presione la tecla de activación situada junto al indicador de estado, gire el botón giratorio hasta que se resalte el símbolo de la mano  en color y presione la tecla de confirmación.

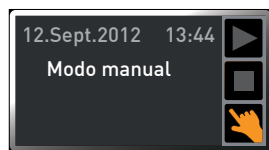



5.5 Vigilancia de la temperatura

El equipo tiene un sistema múltiple de protección contra sobretemperatura (mecánico/electrónico) conforme a la norma DIN 12 880. Con este se pretende evitar que la carga y/o el equipo sufran daños en caso de avería:

- ▶ Vigilancia electrónica de la temperatura (TWW/TWB)
- ▶ Controlador de temperatura de protección automático (ASF)
- ▶ Limitador mecánico de temperatura (TB)

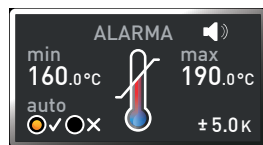
La temperatura de control del sistema de vigilancia electrónica de temperatura se mide en la cámara de trabajo mediante una sonda de temperatura Pt100 independiente. Los ajustes del sistema de vigilancia de temperatura se realizan en el indicador ALARMA. Estos se aplican en todos los modos de operación del equipo.



La reacción del sistema de vigilancia de la temperatura se muestra en el indicador de temperatura a través del valor de temperatura real resaltado sobre un fondo rojo y el símbolo de alarma  (Fig. 18). Debajo se indica el tipo de control de temperatura que se ha activado (en el ejemplo TWW). Si en el menú Señales (véase la página 53) está activada la señal acústica para casos de alarma (se indica con el símbolo de altavoz  en el indicador de alarma), la alarma también se señalará mediante un sonido intermitente a intervalos periódicos que puede apagarse presionando la tecla de confirmación. En el capítulo «Averías e indicaciones de advertencia y error» a partir de la página 38 se ofrece más información acerca de las medidas que se deben tomar en este caso de alarma.

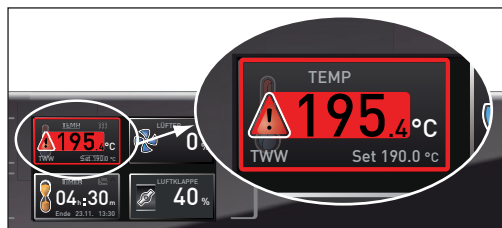

Fig. 18
El sistema de vigilancia de la temperatura ha reaccionado.

A continuación, antes de explicar cómo se configura el sistema de vigilancia de la temperatura (a partir de la página 35), se explicarán detalladamente las funciones de vigilancia por separado.

5.5.1 Vigilancia electrónica de la temperatura (TWW)

Los valores de la temperatura de vigilancia ajustada manualmente mín. y máx. de la protección de sobretemperatura electrónica se controlan por medio de un regulador controlador de temperatura (TWW) con clase de protección 3.1 conforme a la norma DIN 12 880 (en los equipos UIS, el regulador controlador de temperatura TWW presenta la clase de protección 3.1). Si se sobrepasa la temperatura de vigilancia máx. ajustada manualmente, el TWW asume la regulación de la temperatura y comienza a regular la temperatura de vigilancia (Fig. 19).

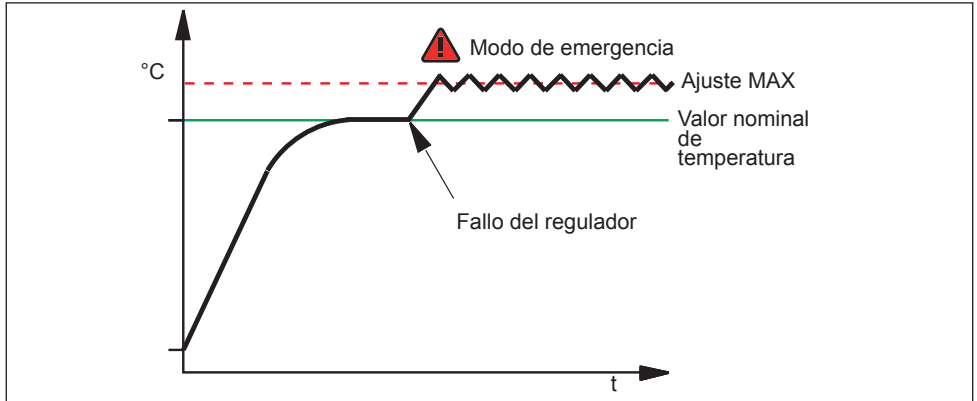

Fig. 19 Representación esquemática del modo de funcionamiento con el sistema de vigilancia de la temperatura TWW

5.5.2 Limitador selector de temperatura (TWB) clase de protección 2 según la norma DIN 12 880

Si se sobrepasa la temperatura de vigilancia máx. ajustada manualmente, el TWB desactiva la calefacción de forma permanente (Fig. 20); esta solo se podrá restablecer presionando la tecla de confirmación.

- En el modo de funcionamiento programado, el programa activo se continúa ejecutando durante 15 minutos para los casos de alarma TWB. El programa se interrumpe si la alarma dura más de 15 minutos.

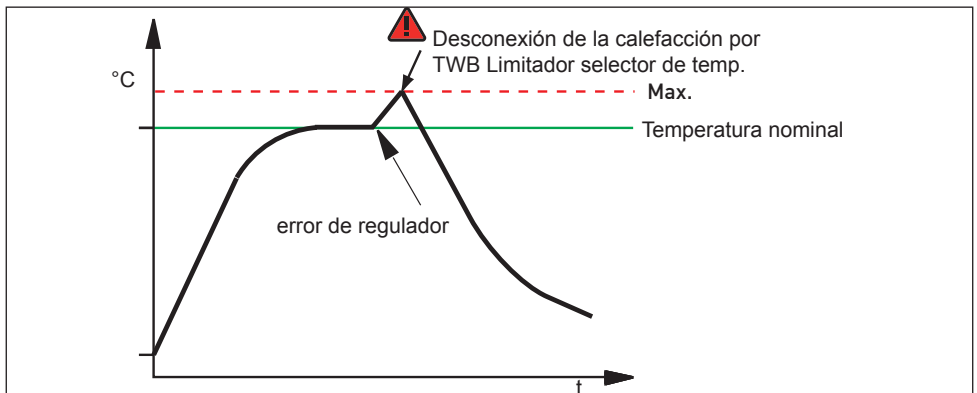

Fig. 20 Representación esquemática del modo de funcionamiento con el sistema de vigilancia de la temperatura TWB

5.5.3 Controlador de temperatura de protección automático (ASF)

ASF es un dispositivo de control que efectúa un seguimiento automático del valor nominal de temperatura definido en una banda de tolerancia ajustable (Fig. 21).

El ASF se activa automáticamente (si está encendido) cuando el valor real de temperatura alcanza por primera vez el 50% de la banda de tolerancia ajustada para el valor nominal (en el ejemplo $180\text{ }^{\circ}\text{C} - 1,5\text{ K}$) (sección A).

Al salir de la banda de tolerancia ajustada alrededor del valor nominal (en el ejemplo de la Fig. 21 $180\text{ }^{\circ}\text{C} \pm 3\text{ K}$), p. ej., al abrir la puerta en funcionamiento, (sección B de la ilustración), se activa la alarma. La alarma ASF se apaga automáticamente tan pronto como se alcanza de nuevo el 50% de la banda de tolerancia del valor nominal ajustado (en el ejemplo $180\text{ }^{\circ}\text{C} \pm 1,5\text{ K}$) (sección C).

Si se modifica el valor nominal de temperatura, el ASF se desactiva temporalmente de forma automática (véase en el ejemplo: el valor nominal se desplaza de $180\text{ }^{\circ}\text{C}$ a $173\text{ }^{\circ}\text{C}$, sección D) hasta que se vuelve a alcanzar el rango de tolerancia del nuevo valor nominal de temperatura (sección E).

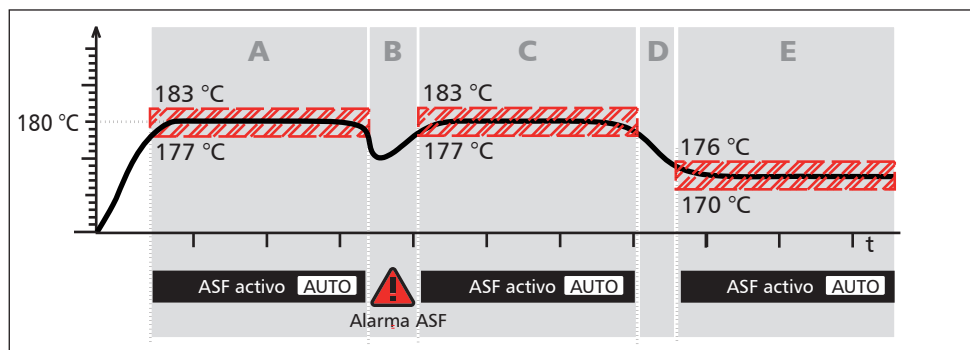

Fig. 21 Representación esquemática del modo de funcionamiento de la vigilancia de temperatura ASF

5.5.4 Vigilancia mecánica de la temperatura: limitador de temperatura (TB)

El equipo cuenta con un limitador mecánico de temperatura (TB) con clase de protección 1 conforme a la norma DIN 12 880.

En caso de producirse un problema en la unidad de control electrónica y superarse la temperatura máxima predeterminada de fábrica de $20\text{ }^{\circ}\text{C}$, el limitador mecánico de temperatura desactivaría completamente la calefacción como última medida de seguridad.

5.5.5 Ajuste del control de temperatura

1. Presione la tecla de activación situada a la izquierda del indicador de ALARMA. El ajuste mín. (protección contra temperatura inferior) se activa de forma automática.

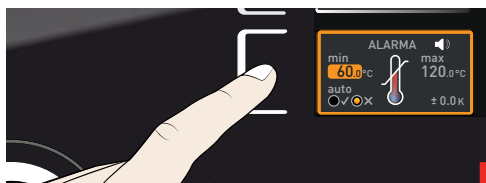

2. Ajuste el límite inferior de alarma deseado con el botón giratorio, en el ejemplo de la derecha 160 °C.

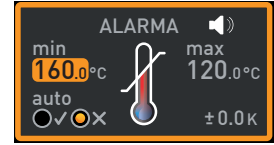

- i** Si no se necesita ninguna protección contra temperatura inferior, ajuste la temperatura mínima.

3. Presione la tecla de confirmación para confirmar. A continuación se activa el ajuste máx. (protección contra sobrettemperatura).



4. Ajuste el límite superior de alarma deseado con el botón giratorio, en el ejemplo de la derecha 190 °C.

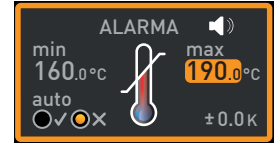
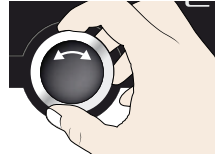

- i** La temperatura de control debe ajustarse con suficiente margen sobre la temperatura nominal máxima. Se recomienda entre 5 y 10 K.

5. Acepte el límite superior de alarma presionando la tecla de confirmación. El ajuste del controlador de temperatura de protección automático (ASF) se activa de forma automática (auto).

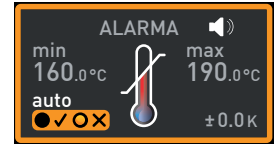
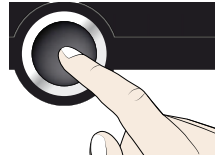

6. Seleccione con el botón giratorio si desea activarlo (✓) o desactivarlo (✗).

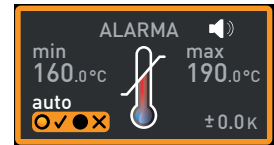

7. Presione la tecla de confirmación para aceptar los datos. A continuación se activa el ajuste de la banda de tolerancia ASF.

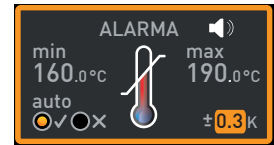
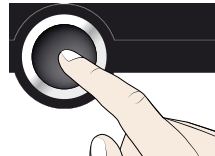

8. Ajuste la banda de tolerancia deseada con el botón giratorio, por ejemplo, 5.0 K.

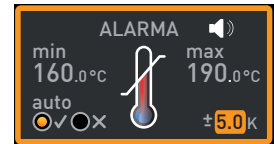

- i** Se recomienda entre 5 y 10 K.

9. Presione la tecla de confirmación para aceptar los datos. El sistema de vigilancia de la temperatura ya está activo.

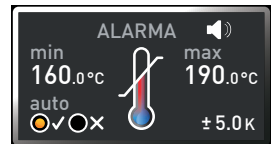
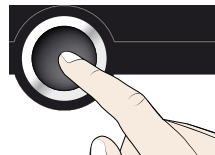

En el menú se puede configurar:

- ▶ El tipo de dispositivo de protección (TWW o TWB) activo (véase la página 46)
- ▶ Si se desea, la emisión de una señal acústica adicional en caso de alarma (véase la página 53)

5.6 Gráfico

El indicador Gráfico permite obtener una visión general en forma de curva del desarrollo de los valores nominales y reales durante un periodo de tiempo.

1. Presione la tecla de activación situada a la derecha del indicador de Gráfico. El indicador se amplía para mostrar el desarrollo de los valores de temperatura.

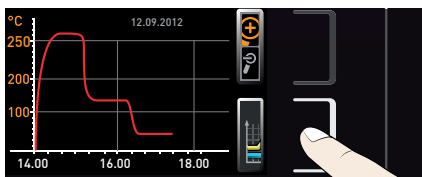

- ▶ Para cambiar el intervalo de tiempo mostrado: presione la tecla de activación junto a los símbolos de flecha <>. A continuación puede desplazar el intervalo de tiempo del indicador con el botón giratorio.

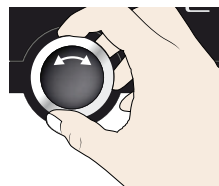
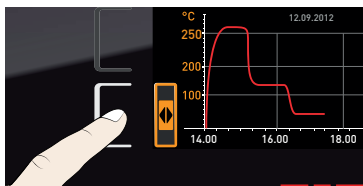

- ▶ Para ampliar o reducir los gráficos: Presionar la tecla de activación junto al símbolo de la lupa, seleccionar con el botón giratorio si desea ampliar o reducir la representación (+/-) y aceptar la selección con la tecla de confirmación.

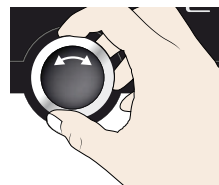

Si desea cerrar el gráfico, vuelva a presionar la tecla de activación con la que accedió a la representación gráfica.

5.7 Finalizar operación



¡Advertencia!

Una vez que se ha apagado el equipo, las superficies interiores y el material de carga pueden estar aún muy calientes según el uso que se le haya dado. El contacto con estos puede causar quemaduras. Utilizar guantes de seguridad resistentes a temperaturas extremas o dejar que el equipo se enfríe después de apagarlo.



1. Apague las funciones activas del equipo (apague los valores nominales).
2. Retire el material de carga.
3. Apague el equipo (Fig. 20).



Fig. 22 Apagar el equipo

6. Averías e indicaciones de advertencia y error



¡Advertencia!

Al retirar las cubiertas de protección pueden quedar al descubierto piezas conductoras de la electricidad. Al tocarlas puede sufrir una descarga eléctrica. Las averías que requieren manipular el interior del equipo solo pueden ser reparadas por electricistas especializados. Estos deben tener en cuenta el manual de servicio técnico aparte.

No intente solucionar los fallos del equipo por su cuenta, en vez de eso, notifíquelo al departamento de servicio técnico al cliente de MEMMERT (véase la página 2) o a un centro de servicio técnico autorizado.

Indique siempre el modelo y el número de equipo que figura en la placa de identificación al realizar una consulta (véase la página 13).

6.1 Mensajes de advertencia de la función de vigilancia

- 1 Si en el menú Señales (véase la página 53) está activa la señal acústica para casos de alarma (se indica con el símbolo de altavoz en el indicador de alarma), la alarma también se señalará mediante un sonido intermitente a intervalos periódicos. Pulsando la tecla de confirmación se puede desconectar temporalmente la señal acústica de advertencia hasta que se vuelva a repetir una situación de alarma.

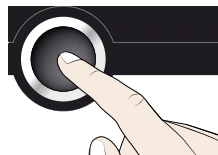





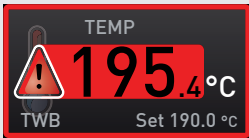
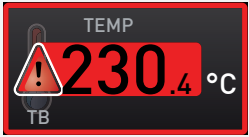

6.1.1 Vigilancia de la temperatura

Descripción	Causa	Medida	Referencia
Se muestra la alarma por temperatura y ASF. 	El controlador de seguridad de temperatura automático (ASF) se ha activado	Comprobar que la puerta esté cerrada. Cerrar la puerta. Ampliar la banda de tolerancia ASF. En caso de que la alarma siga activa: Informar al servicio técnico al cliente.	Página 36 Página 2
Se muestra la alarma por temperatura y TWW. 	El regulador controlador de temperatura de seguridad (TWW) ha asumido la regulación de la calefacción.	Aumentar la diferencia entre la temperatura nominal y de control (aumentar el valor máximo de la vigilancia de temperatura o bien reducir la temperatura nominal). En caso de que la alarma siga activa: Informar al servicio técnico al cliente.	Página 35 Página 2

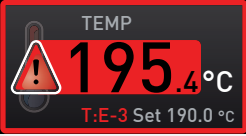
Descripción	Causa	Medida	Referencia
Se muestra la alarma por temperatura y TWB. 	El limitador selector de temperatura (TWB) ha apagado la calefacción de forma permanente.	Apagar la alarma presionando la tecla de confirmación. Aumentar la diferencia entre la temperatura nominal y de control (aumentar el valor máximo de la vigilancia de temperatura o bien reducir la temperatura nominal). En caso de que la alarma siga activa: Informar al servicio técnico al cliente.	Página 35 Página 2
Se muestra la alarma por temperatura y TB. 	El limitador mecánico de temperatura (TB) ha desconectado la calefacción de forma permanente.	Apagar el equipo y dejar que se enfríe. Informar al servicio técnico al cliente para que solucione el problema (p. ej., cambio de sonda de temperatura).	Página 2

6.2 Averías, problemas de uso y fallos del equipo

Descripción de errores	Causa de error	Subsanación de errores	Referencia
Los indicadores están oscuros.	Suministro de corriente externo interrumpido	Comprobar suministro de corriente	Página 23
	Fusible fino, fusible de protección del equipo o dispositivo de potencia defectuoso	Informar al servicio de atención al cliente	Página 2
Los indicadores no se pueden activar.	Equipo bloqueado con ID de usuario	Desbloquear el equipo con la ID de usuario	Página 55
	Equipo en modo de programa, con temporizador o con Telecommando (modo «Escribir» o «Escribir+Alarma»)	Esperar a que el programa o el temporizador finalicen o apagar el control remoto	
De repente los indicadores han cambiado de aspecto.	Equipo en modo «incorrecto»	Cambiar entre el modo de operación o de menú presionando la tecla MENU.	

Descripción de errores	Causa de error	Subsanación de errores	Referencia
<p>Indicador T:E-3 en el indicador de temperatura</p> 	<p>Sonda de temperatura de trabajo defectuosa. La sonda de control asume la función de medición.</p>	<ul style="list-style-type: none"> ▶ El equipo puede seguir utilizándose durante un breve periodo de tiempo ▶ Informar al servicio de atención al cliente lo antes posible 	<p>Página 2</p>
<p>Mensaje de error AI E-3 en el indicador de temperatura</p> 	<p>Sonda de control de temperatura defectuosa. La sonda de trabajo asume la función de medición.</p>	<ul style="list-style-type: none"> ▶ El equipo puede seguir utilizándose durante un breve periodo de tiempo ▶ Informar al servicio de atención al cliente lo antes posible 	<p>Página 2</p>
<p>Mensaje de error E-3 en el indicador de temperatura</p> 	<p>Sondas de trabajo y control defectuosas</p>	<ul style="list-style-type: none"> ▶ Apagar el equipo ▶ Extraer la carga ▶ Informar al servicio de atención al cliente 	<p>Página 2</p>
<p>Después de la conexión, la animación de arranque se muestra en un color distinto del blanco</p> 	<ul style="list-style-type: none"> ▶ Cian : espacio de memoria insuficiente en la tarjeta SD ▶ Rojo : no ha sido posible cargar los archivos del sistema ▶ Naranja : no ha sido posible cargar las fuentes y las imágenes 	<p>Informar al servicio de atención al cliente</p> <p>Informar al servicio de atención al cliente</p> <p>Informar al servicio de atención al cliente</p>	<p>Página 2</p> <p>Página 2</p> <p>Página 2</p>

6.3 Corte de corriente



¡Advertencia!

Una vez que se ha apagado el equipo, las superficies interiores y el material de carga pueden estar aún muy calientes incluso después de un corte de corriente, según el uso que se le haya dado. Además, una vez restablecido el suministro de corriente y según la duración del corte, es posible que el equipo vuelva a iniciar el proceso de calentamiento (véase abajo). El contacto con estos puede causar quemaduras. Dejar primero que el equipo se enfríe o utilizar guantes de seguridad resistentes a temperaturas extremas.



En caso de un corte de corriente, el equipo reacciona de la siguiente forma:

En modo de funcionamiento manual

Una vez restablecido el suministro de corriente, el equipo continúa funcionando con los parámetros definidos. La hora y la duración del corte de corriente se documentan en la memoria circular interna.

En modo de funcionamiento programado o con temporizador

Una vez restablecido el suministro de corriente, el programa en ejecución siempre comienza desde el principio.

7. Modo de menú

En el modo de menú es posible realizar la configuración básica del equipo, cargar programas y exportar protocolos, además de ajustar el equipo.

Atención:

1 Lea la descripción de las distintas funciones en las siguientes páginas antes de modificar la configuración del menú con el fin de no causar posibles daños en el equipo ni en la carga.

Al modo de menú se accede presionando la tecla MENU.

● Puede salir del modo de menú cuando desee volviendo a presionar la tecla MENU. A continuación el equipo volverá a funcionar en modo manual. Solo se guardarán las modificaciones que se hayan aceptado presionando la tecla de confirmación.

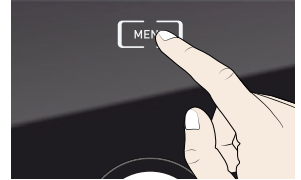

7.1 Vista general

Al presionar la tecla MENU los indicadores se muestran en modo de menú:

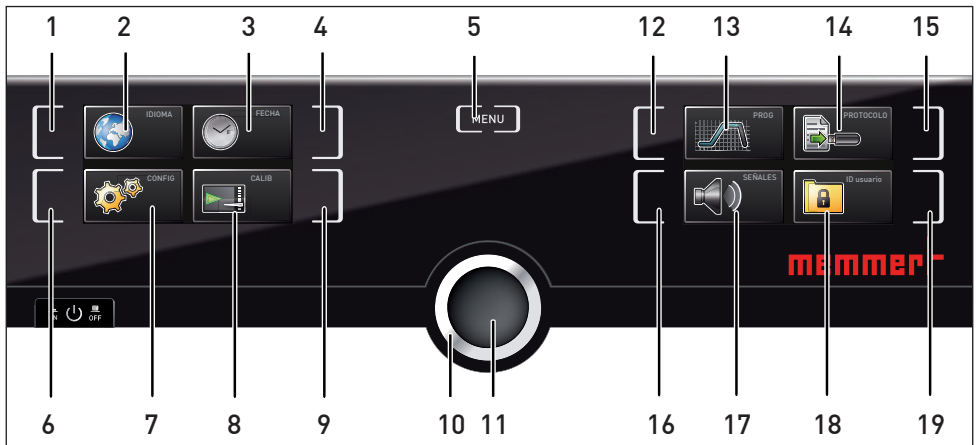

Fig. 23 Modo de menú

- | | |
|---|--|
| <p>1 Tecla de activación para ajuste de idioma</p> <p>2 Indicador de ajuste de idioma</p> <p>3 Indicador de fecha y hora</p> <p>4 Tecla de activación para ajuste de fecha y hora</p> <p>5 Salir del modo de menú y volver al modo de funcionamiento manual</p> <p>6 Tecla de activación de configuración (ajustes básicos del equipo)</p> <p>7 Indicador de configuración (ajustes básicos del equipo)</p> <p>8 Indicador para ajustes de rectificación</p> <p>9 Tecla de activación para ajustes de rectificación</p> | <p>10 Botón giratorio para configuración</p> <p>11 Tecla de confirmación (acepta los ajustes configurados con el botón giratorio)</p> <p>12 Tecla de activación para ajuste de programa</p> <p>13 Indicador de ajuste de programa</p> <p>14 Indicador de protocolo</p> <p>15 Tecla de activación para protocolos</p> <p>16 Tecla de activación para ajuste de tonos</p> <p>17 Indicador de ajuste de tonos</p> <p>18 Indicador de ID de usuario</p> <p>19 Tecla de activación para el indicador de ID de usuario</p> |
|---|--|

7.2 Aspectos de manejo fundamentales en el modo de menú mediante un ejemplo:ajuste de idioma

En general, todos los ajustes del modo de menú se realizan como en el modo de funcionamiento manual: se activa el indicador, se ajusta con el botón giratorio y se acepta con la tecla de confirmación. A continuación le describimos detalladamente el proceso utilizando como ejemplo la configuración del idioma.

1. Active el ajuste deseado (en el ejemplo idioma). Para ello, presione la tecla de activación situada a la izquierda o a la derecha del indicador correspondiente. El indicador activado se amplía.



- 1 Para cancelar o cerrar un proceso de ajuste, volver a presionar la tecla de activación con la que se ha activado el indicador. El equipo volverá a mostrar la vista general del menú. Solo se aceptan los ajustes que se han guardado presionando la tecla de confirmación.

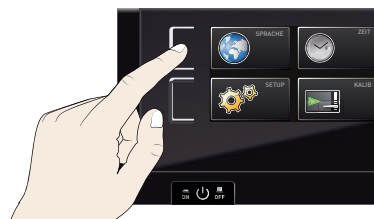

2. Gire el botón giratorio para seleccionar la nueva configuración deseada, p. ej., español.

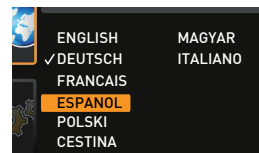

3. Guarde la configuración presionando la tecla de confirmación.

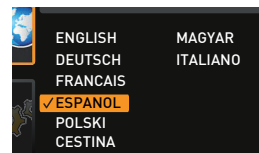
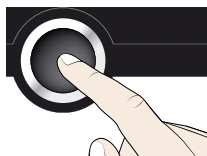

4. Vuelva a presionar la tecla de activación para volver a la vista general del menú.



A continuación, podrá

- ▶ activar otra función de menú presionando la tecla de activación correspondiente; o bien
- ▶ volver al modo de funcionamiento manual presionando la tecla MENU.

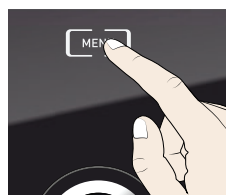

Los demás ajustes del equipo se realizan del mismo modo. A continuación se describen los distintos ajustes disponibles.

1 Tras 30 segundos sin introducir ni confirmar un valor nuevo, el equipo regresa automáticamente al menú principal con los valores anteriores.

7.3 Configuración

7.3.1 Vista general

En el indicador Configuración puede ajustar los siguientes parámetros:

- ▶ La Dirección IP y la Subnetmask del puerto Ethernet del equipo (al conectarse a una red)
- ▶ La Unidad del indicador de temperatura (°C o °F, véase la página 46)
- ▶ Temp. Alarma., es decir, el tipo de clase de protección de temperatura conforme a la norma DIN 12 880:2007-5 (TWW o TWB, véanse las páginas 46 y 33)
- ▶ el modo de funcionamiento del reloj de cuenta atrás digital con indicación del valor nominal de tiempo (Modo timer, véase la página 46)
- ▶ Modo de Inserción (red u hoja, véase página 47)
- ▶ La distribución de la potencia calorífica (Equilibrio, véase la página 47)
- ▶ Telecommando (véase la página 47)
- ▶ Gateway (véase la página 48)

1 Si el menú de configuración incluye más entradas de las que pueden mostrarse en la pantalla, se mostrará la indicación «1/2». Esto significa que hay una segunda «página» con entradas.

Para acceder a las entradas ocultas, utilice el botón giratorio para desplazarse sobre la entrada que hay más abajo. En ese momento, la indicación de página pasará a «2/2».

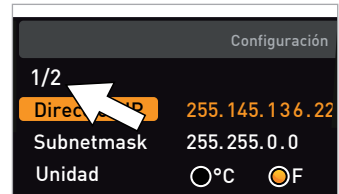

7.3.2 Direcciones IP y máscaras de subred

Cuando es necesario utilizar uno o varios equipos en una misma red, cada uno de ellos deberá contar su propia dirección IP única para su identificación. Cada incubador refrigerado se suministra de forma estándar con la dirección IP 192.168.100.100.

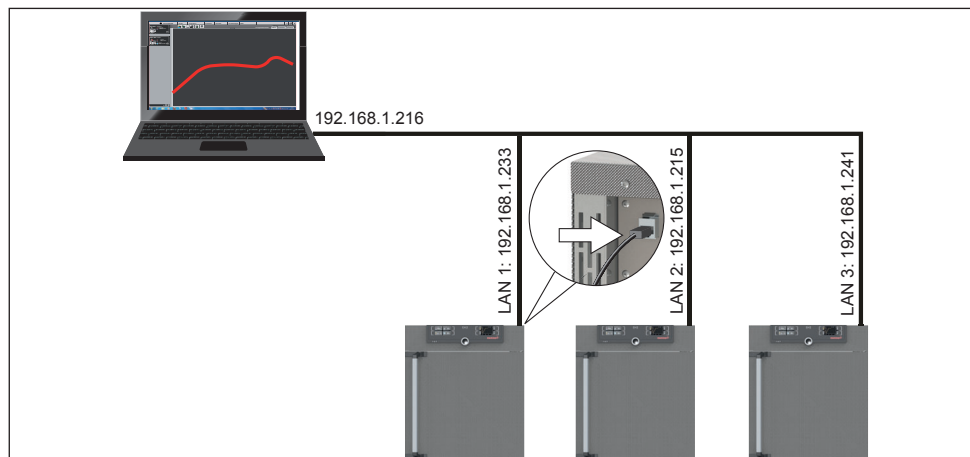
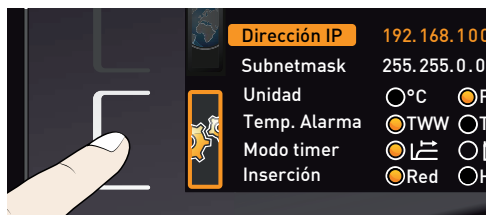
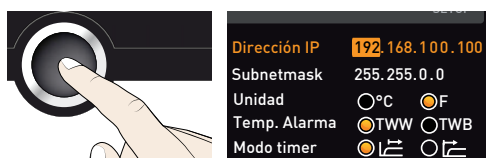

Fig. 24 Funcionamiento de varios equipos en una red (ejemplo esquemático)

1. Active el indicador Configuración. El campo Dirección IP se marca de forma automática.



2. Acepte la selección con la tecla de confirmación. El primer bloque de cifras de la dirección IP se marca de forma automática.



3. Ajuste una nueva cifra con el botón giratorio, p. ej., 255.

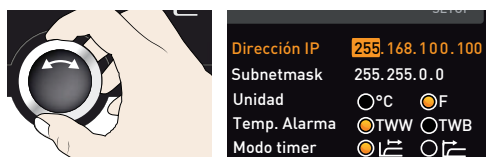

4. Acepte la selección con la tecla de confirmación. El siguiente bloque de cifras de la dirección IP se marca de forma automática. Este se puede ajustar de la misma forma que se acaba de describir.

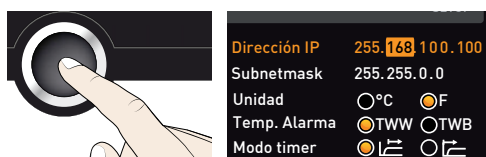

5. Cuando se termine la configuración del último bloque de cifras, acepte la dirección presionando la tecla de confirmación. La marca en color volverá a pasar a la vista general.

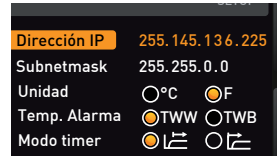
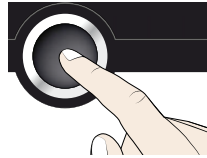

La máscara de subred se puede ajustar de la misma forma.

7.3.3 Unidad

Aquí se puede configurar la unidad (°C o °F) en la que deben mostrarse los valores de temperatura.

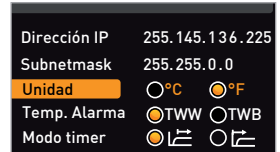

7.3.4 Vigilancia de la temperatura

Aquí puede configurar el tipo de clase de protección de temperatura conforme a la norma DIN 12 880:2007-5 (TWW o TWB; descripción a partir de la página 33).



7.3.5 Modo timer

Aquí se ha preajustado que la duración del tiempo de funcionamiento con temporizador empieza a contar al alcanzar una banda de tolerancia con respecto a la temperatura nominal de ± 3 K (Fig. 25). Esta configuración no se puede modificar con el fin de garantizar que la temperatura necesaria se mantenga durante el suficiente tiempo. Por motivos de seguridad, si los valores de temperatura se salen de la banda de tolerancia, el tiempo de esterilización comienza a contar desde el principio al volver a alcanzar la temperatura ajustada.

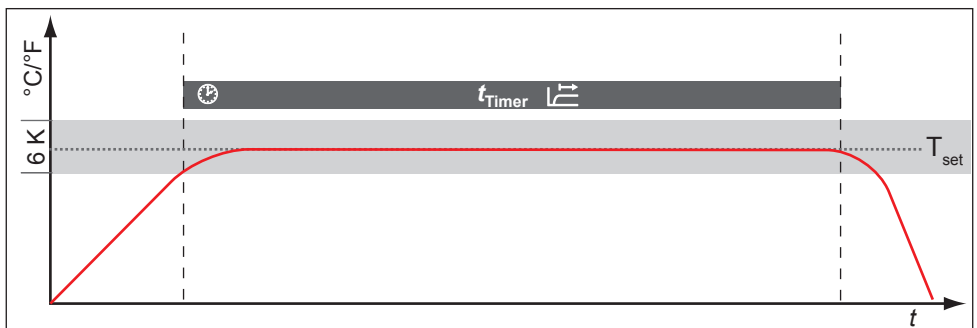

Fig. 25 Modo Temporizador: El tiempo de funcionamiento con temporizador empieza a contar al alcanzar una banda de tolerancia con respecto a la temperatura nominal de ± 3 K

7.3.6 Modo de Inserción (red u hoja)

En este apartado debe ajustarse el tipo de Inserción (red u hoja) a utilizar. La selección de «hoja» le permite adaptar las funciones de regulación a los distintos caudales en el interior si utiliza bandejas opcionales en lugar de las rejillas suministradas habitualmente.

Dirección IP	255.145.136.225	
Subnetmask	255.255.0.0	
Unidad	<input checked="" type="radio"/> °C	<input type="radio"/> °F
Temp.Alarma	<input type="radio"/> TWW	<input checked="" type="radio"/> TWB
Modo timer	<input checked="" type="radio"/> [Icono]	<input type="radio"/> [Icono]
Inserción	<input checked="" type="radio"/> Red	<input type="radio"/> Hoja

7.3.7 Equilibrio

Descripción

En los equipos a partir del tamaño 55 se puede rectificar la distribución de potencia calorífica (Balance) entre los grupos de radiadores superiores e inferiores en función de la aplicación. El rango de ajuste oscila entre -50% y +50%.

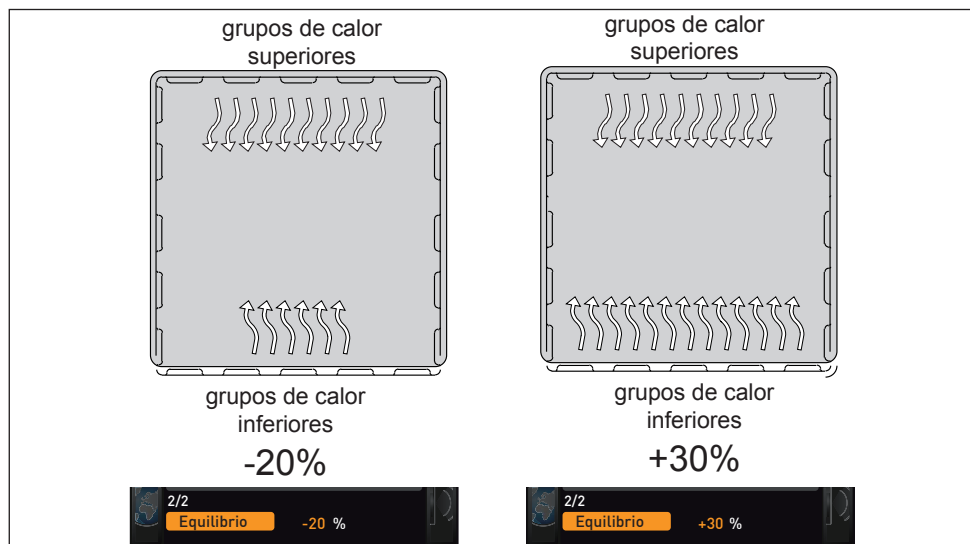
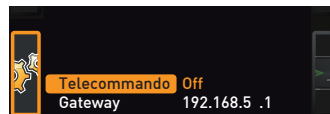



Fig. 26 Distribución de la potencia calorífica (ejemplo): el ajuste a -20% (izquierda) da lugar a que los grupos de radiadores inferiores calienten con un 20% menos de rendimiento que los superiores. el ajuste a +30% (derecha) da lugar a que los grupos de radiadores inferiores calienten con un 30% menos de rendimiento que los superiores. El ajuste a 0% restablece la distribución de la potencia calorífica de fábrica.

7.3.8 Telecommando

En la entrada de configuración Telecommando se puede ajustar si el equipo se debe manejar de forma remota. Los ajustes posibles son:

- ▶ Off
- ▶ La Lectura



Si el equipo está en el modo de funcionamiento con telecommando, se muestra el símbolo  en el indicador de temperatura.



7.3.9 Gateway

La entrada de configuración Gateway sirve para conectar dos redes con protocolos distintos.

El Gateway (puerta de enlace) se ajusta de la misma forma que la dirección IP (véase la página 45).

7.4 Fecha y hora

En el indicador HORA se puede definir la fecha, la hora, la zona horaria y la hora de verano. Solo es posible efectuar cambios en el modo manual.

1 Antes de ajustar la fecha y la hora, defina siempre en primer lugar la zona horaria y si desea utilizar el horario de verano (Sí/No). Evite modificar el tiempo configurado después de haberlo definido, ya que esto podría provocar lagunas o solapamientos en el registro de los valores de medición. No obstante, si es imprescindible modificar el tiempo, procure que no se ejecute ningún programa inmediatamente antes o después de hacerlo.

1. Active los ajustes temporales. Para ello, presione la tecla de activación situada a la derecha del indicador HORA. El indicador se amplía y los ajustes posibles se resaltan automáticamente (Fecha).



2. Gire el botón hasta que se marque Zona horaria.

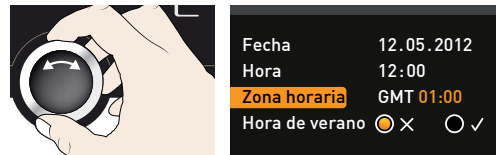

3. Acepte la selección con la tecla de confirmación.

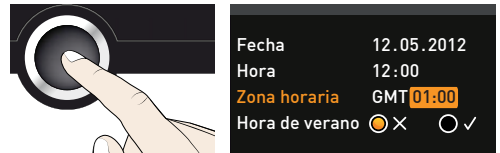

4. Ajuste con el botón giratorio la zona horaria del lugar donde se encuentra el equipo, p.ej., 00:00 para Gran Bretaña, 01:00 para Alemania, Francia o España. Acepte el ajuste con la tecla de confirmación.



5. Seleccione el campo Hora de verano con el botón giratorio.

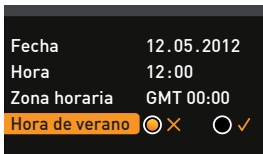

6. Acepte la selección con la tecla de confirmación. Los posibles ajustes quedarán resaltados.

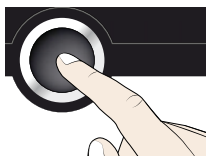

7. Desactive la hora de verano (X) o actíve la (✓) con el botón giratorio – en este caso está activada (✓). Guarde la configuración presionando la tecla de confirmación.

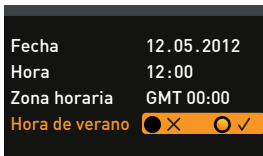

1 El cambio de horario de verano/invierno no se realiza automáticamente. Por tanto, no olvide ajustar la hora de verano tanto al inicio como al final.

8. Del mismo modo deben configurarse la fecha (día, mes, año) y la hora (horas, minutos). Acepte cada ajuste con la tecla de confirmación.

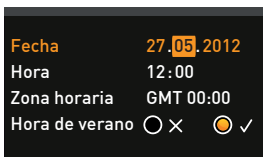

7.5 Calibración

Los equipos se envían con la calibración de temperatura y los ajustes de fábrica. En caso de ser necesario un ajuste posterior por algún motivo, por ejemplo, por la influencia de la carga, el equipo se puede ajustar a partir de tres valores de temperatura de compensación definidos por el propio cliente:

- ▶ Cal1 Compensación de temperatura a temperatura baja
- ▶ Cal2 Compensación de temperatura a temperatura media
- ▶ Cal3 Compensación de temperatura a temperatura alta

Para garantizar una regulación perfecta, recomendamos calibrar el aparato una vez al año.

1 Para el ajuste de rectificación de la temperatura se requiere una sonda de referencia calibrada.

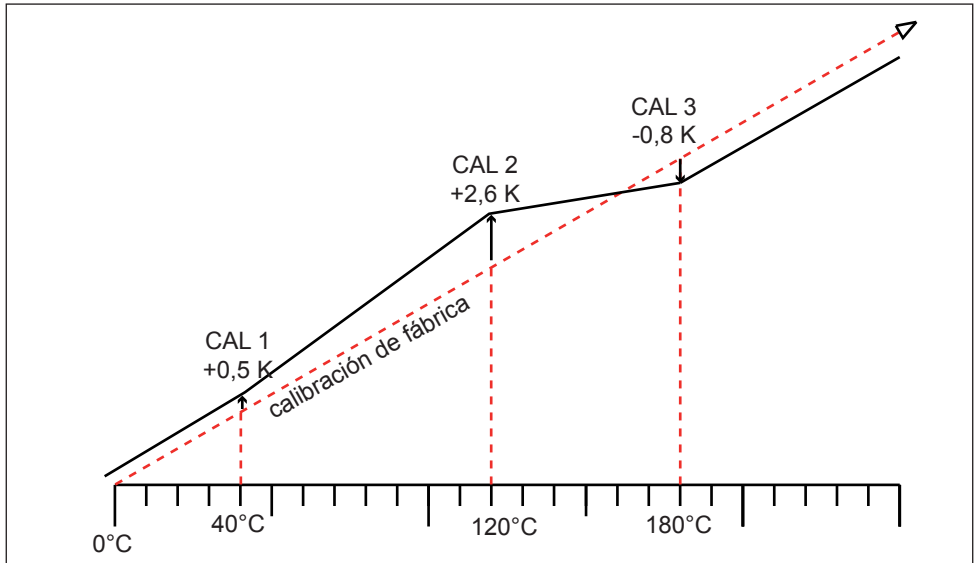

Fig. 27 Ejemplo esquemático del ajuste de rectificación de la temperatura

Ejemplo: La desviación de temperatura a 120 °C se debe corregir.

1. Active la configuración de ajuste. Para ello, presione la tecla de activación situada a la derecha del indicador Calib. El indicador se amplía y la primera temperatura de compensación se resalta automáticamente (en este caso, 40 °C).



2. Presione la tecla de confirmación varias veces hasta que se resalte la temperatura de compensación Cal2.

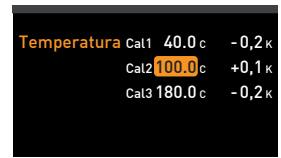
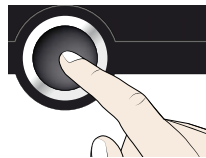

3. Ajuste el valor de compensación Cal2 a 120 °C con el botón giratorio.

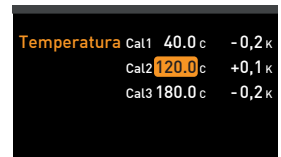

4. Guarde la configuración presionando la tecla de confirmación. A continuación se resalta el valor de compensación correspondiente de forma automática.

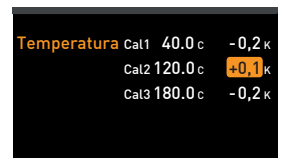
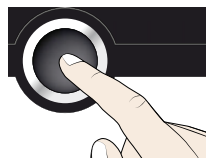

5. Ajuste el valor de compensación a 0.0 K y guarde la configuración presionando la tecla de confirmación.

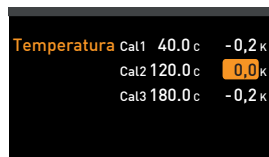

6. Coloque el sensor de una sonda de referencia calibrada en el centro de la cámara de trabajo del equipo.
7. Cierre la puerta y ajuste 120 °C para la temperatura nominal en el modo manual.

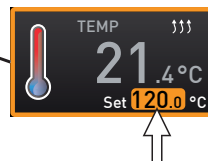
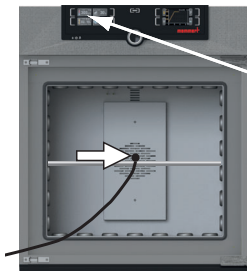

8. Espere hasta que el equipo alcance la temperatura nominal y se muestre 120 °C. La sonda de referencia muestra el valor registrado: 122,6 °C.

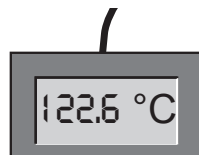
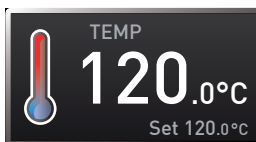

9. Ajuste en SETUP el valor de compensación de Cal2 a +2,6 K (el valor real registrado menos el valor nominal) y guarde la configuración presionando la tecla de confirmación.

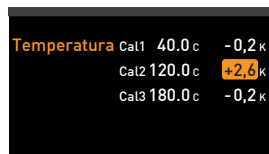

10. Después del proceso de regulación, la temperatura registrada por la sonda de referencia debería indicar ahora 120 °C.

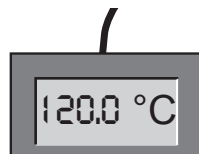
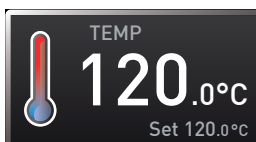

Con Cal1 se puede ajustar del mismo modo otra temperatura de compensación por debajo de Cal2 y con Cal3 una temperatura de compensación por encima. Entre los valores Cal debe existir una diferencia mínima de 20 K.

- i** Si se ajustan todos los valores de compensación en 0,0 K, se restablecerá el valor de compensación de fábrica.

7.6 Programa

En el indicador Programa se pueden copiar en el equipo programas creados con el software AtmoCONTROL y guardarlos en un dispositivo de almacenamiento de datos USB. Aquí es posible también seleccionar el programa que se puede ejecutar en el modo manual (véase la página 31), así como volver a borrar los programas copiados.

1 Para cargar un programa desde un dispositivo de almacenamiento de datos USB: inserte el dispositivo USB con el programa o los programas guardados en el puerto situado a la derecha de la pantalla de mando.

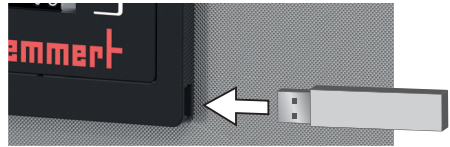

1. Active el indicador de programas. Para ello, presione la tecla de activación situada a la izquierda del indicador Programa. El indicador se amplía y el campo Seleccionar se resalta automáticamente. A la derecha se muestran los programas que se pueden activar. El programa listo para ejecución en este momento (en el ejemplo Test 012) se resalta en naranja.



2. Acceda a la función Seleccionar presionando la tecla de confirmación. A continuación se muestran todos los programas disponibles, incluidos los que están guardados en el dispositivo de almacenamiento de datos USB (diferenciados por el símbolo USB) El programa listo para ejecución en este momento se resalta sobre un fondo naranja.

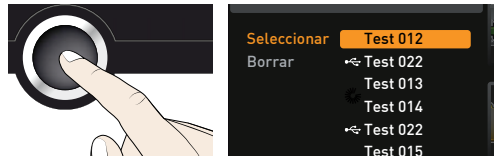

3. Seleccione con el botón giratorio el programa que debe prepararse para ser ejecutado.

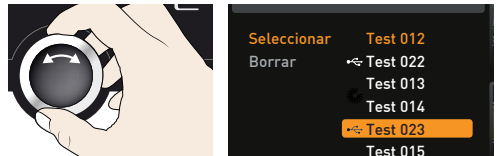

4. Acepte la selección con la tecla de confirmación. Este programa se cargará a continuación, lo que se indica con el símbolo de carga.

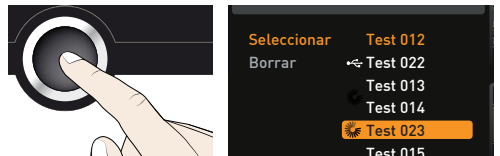

5. Cuando el programa se termine de cargar, la marca naranja volverá a resaltar Seleccionar. Para iniciar el programa: volver al modo manual con la tecla MENU e iniciar el programa como se describe en la página 31.

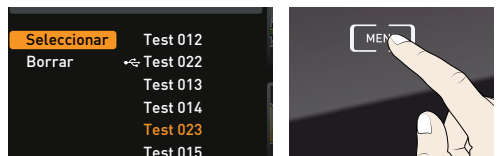

Ya se puede retirar el dispositivo USB.

Para borrar un programa, seleccione Borrar con el botón giratorio y a continuación el programa que desea borrar del mismo modo que al activarlo.

7.7 Señales

En el indicador Señales se puede indicar si el equipo debe emitir tonos y en qué casos:

- ▶ Al hacer clic en una tecla
- ▶ Al final de un programa
- ▶ Para las alarmas
- ▶ Con la puerta abierta

1. Active la configuración de tonos. Para ello, presione la tecla de activación situada a la izquierda del indicador Señales. El indicador se amplía. El primer caso (aquí Pulsar tecla) se resalta de forma automática. A la derecha se muestra la configuración actual.



1. Si desea editar otro campo de la lista: gire el botón giratorio hasta que se marque en naranja el campo deseado, p. ej., Puerta abierta (Equipamiento especial).



2. Acepte la selección presionando la tecla de confirmación. Los posibles ajustes se resaltarán de forma automática.



3. Gire el botón giratorio para seleccionar la configuración deseada (aquí desactivada: X).



4. Guarde la configuración presionando la tecla de confirmación.

1. Cuando suena una señal acústica, se puede apagar presionando la tecla de confirmación.



7.8 Protocolo

El equipo protocoliza de forma continua a intervalos de un minuto todos los valores, ajustes e indicaciones de error relevantes. La memoria interna de protocolización de datos se ejecuta como memoria circular. La función de protocolo no se puede desconectar, de modo que siempre está activa. Los datos de medición se graban en el equipo y no se pueden manipular. Si se produce una interrupción del suministro eléctrico, se grabarán en el equipo tanto el momento del corte de corriente como el de la reanudación del suministro.

Los datos de protocolo de distintos intervalos temporales se pueden consultar a través de un puerto USB en un dispositivo de almacenamiento de datos USB o a través de Ethernet y, a continuación, importarlos al programa AtmoCONTROL, donde se podrán visualizar en forma de gráfica, imprimir y guardar.

i La memoria de protocolización de datos del equipo no se modificará ni eliminará al leerla.

1. Inserte el dispositivo USB en el puerto situado a la derecha de la pantalla de mando.
2. Active el protocolo. Para ello, presione la tecla de activación situada a la derecha del indicador Protocolo. El indicador se amplía y el intervalo temporal Este Mes se resalta automáticamente. Con el botón giratorio pueden seleccionar en el protocolo otros intervalos temporales.
3. Acepte la selección presionando la tecla de confirmación. La transmisión de datos se inicia; un indicador de estado muestra el progreso del proceso.
4. Al finalizar la transmisión de datos se muestra una marca de verificación delante del intervalo temporal seleccionado. Ya se puede retirar el dispositivo USB.

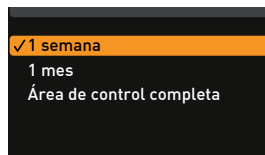
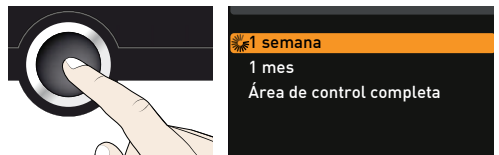
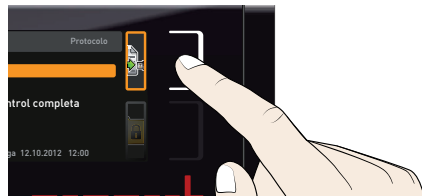
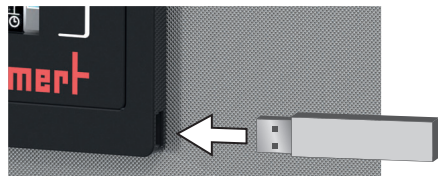

En el manual facilitado con AtmoCONTROL se describe el procedimiento para importar los datos de protocolo exportados y seguir trabajando con ellos en AtmoCONTROL, así como la forma de consultarlos a través de Ethernet.

7.9 ID usuario

7.9.1 Descripción

Con la función ID de usuario se pueden bloquear los ajustes por separado (p. ej., la temperatura) o bien todos los parámetros juntos de modo que no se pueda llevar a cabo ninguna modificación en el equipo, ya sea de forma involuntaria o por un acceso no autorizado. Esta función también permite bloquear los distintos ajustes del modo menú (p. ej., ajuste o cambiar la fecha y la hora).

i Los ajustes bloqueados se reconocen por el símbolo de candado que se muestra en el indicador correspondiente (Fig. 28).

Los datos de ID de usuario se indican en el software AtmoCONTROL y se guardan en el dispositivo de almacenamiento de datos USB. El dispositivo de almacenamiento de datos USB sirve en este caso de llave: solo cuando este está conectado en el equipo se pueden bloquear y desbloquear los parámetros.

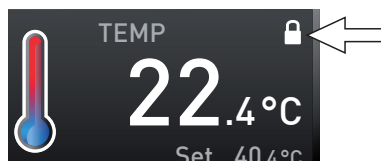

Fig. 28 Función de cambio del ajuste de temperatura en el equipo bloqueada (ejemplo)



En el manual facilitado con AtmoCONTROL se explica cómo crear una ID de usuario en AtmoCONTROL.

7.9.2 Activación y desactivación de una ID de usuario

1. Inserte el dispositivo USB con los datos de la ID de usuario en el puerto situado a la derecha de la pantalla de mando.

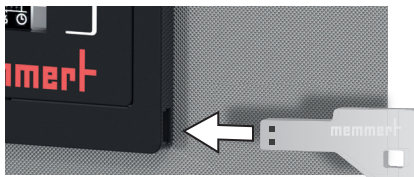

2. Active la ID de usuario. Para ello, presione la tecla de activación situada a la derecha del indicador ID usuario. El indicador se amplía y el campo **Activar** se resalta automáticamente.

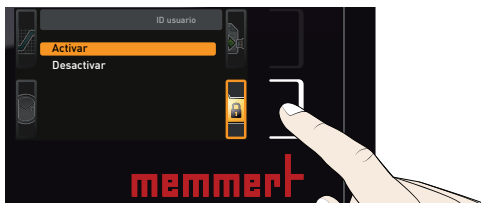

3. Confirme la activación presionando la tecla de confirmación. Los nuevos datos de ID de usuario se transmiten desde el dispositivo USB y se activan. Al finalizar la activación, se muestra una marca de verificación delante del campo.



4. Retire el dispositivo de almacenamiento de datos USB. Los parámetros bloqueados se reconocen por el símbolo de candado que se muestra en el indicador correspondiente (Fig. 28).

Para volver a desbloquear el equipo, inserte el dispositivo de almacenamiento de datos USB, active el indicador ID usuario y seleccione el campo **Desactivar**.

8. Indicaciones para la esterilización

8.1 Contraindicaciones/efectos secundarios

Dado que a las estufas para esterilización no se les asigna ningún propósito terapéutico directo, los aspectos "Contraindicaciones" y "Efectos secundarios" no son relevantes.

8.2 Nota respecto de la Directiva de Dispositivos Médicos

El fabricante prevé para el producto una vida útil de ocho años.

8.3 Directivas relativas a la esterilización

Para la esterilización con aire caliente existen una serie de normativas relacionadas con la selección de las temperaturas y los tiempos de esterilización así como con el embalaje del producto que se va esterilizar. Los valores que se vayan a seleccionar dependen del tipo y las características de la sustancia que se desea esterilizar y del tipo de gérmenes que se desean eliminar. Antes de realizar una esterilización, familiarícese con el método de esterilización indicado para su aplicación.

Los parámetros necesarios para el proceso de esterilización con aire caliente son temperatura y tiempo de mantenimiento mínimo. Distintas normativas reconocidas establecen los siguientes parámetros de proceso:

- ▶ Según la OMS: 180 °C con un tiempo de mantenimiento mínimo de 30 min
- ▶ Según la Farmacopea Europea: 160 °C con un tiempo de mantenimiento mínimo de 120 min

Para la inactivación de endotoxinas (pirógenos) se puede emplear calor seco a 180 °C como mínimo. Para empobrecer sustancias pirógenas se debe mantener una combinación temperatura-tiempo que supere los valores indicados para la esterilización.

La inactivación de endotoxinas se puede realizar con los siguientes parámetros de proceso (datos conforme a EN ISO 20857:2013):

- ▶ 180 °C con un tiempo de acción mínimo de 180 min
- ▶ 250 °C con un tiempo de acción mínimo de 30 min

● **Atención:**

i Los valores de tiempo y temperatura normales para la esterilización con aire caliente no eliminan las endotoxinas.

Especialmente cuando el equipo está muy cargado, la aplicación de estos parámetros sin comprobar su resultado es insuficiente. Es necesario realizar una validación de cada proceso de esterilización para garantizar una esterilización segura. La norma EN ISO 20857:2013 es una de las fuentes donde se puede consultar qué se necesita para la validación del proceso de esterilización con calor seco. Resulta asimismo de utilidad el documento de recomendación para la validación y el control rutinario de procesos de esterilización con calor seco para dispositivos médicos («Empfehlung für die Validierung und Routineüberwachung von Sterilisationsprozessen mit trockener Hitze für Medizinprodukte») publicado por la DGKH (Asociación alemana para la higiene hospitalaria).

9. Mantenimiento y puesta a punto



¡Advertencia!
Peligro de descarga eléctrica. Desenchufar el equipo de la red eléctrica antes de realizar las operaciones de mantenimiento.



¡Advertencia!
En los equipos a partir de un determinado tamaño existe el riesgo de quedarse atrapado dentro de forma accidental, con el consiguiente peligro de muerte. No subirse en el equipo.



¡Atención!
Peligro de lesiones por corte con los bordes afilados. Utilice guantes para realizar trabajos en el interior del equipo.

9.1 Limpieza

9.1.1 Cámara de trabajo y superficies metálicas

La limpieza periódica de la cámara de trabajo, que se limpia fácilmente, evita la formación de restos que puedan perjudicar a la larga tanto el aspecto de la cámara de trabajo de acero inoxidable como su funcionalidad.

Las superficies metálicas del equipo pueden limpiarse con los productos de limpieza para acero inoxidable habituales en el mercado. Hay que evitar que entren en contacto con la cámara de trabajo o con la carcasa de acero inoxidable objetos susceptibles de oxidarse. Los sedimentos de óxido provocan la infección del acero inoxidable. Si a causa de alguna contaminación de óxido se producen puntos de óxido en la superficie de la cámara de trabajo, estos deben ser limpiados y pulidos de inmediato.

9.1.2 Piezas de plástico

El ControlCOCKPIT así como otras partes de plástico del equipo no deben limpiarse con productos de limpieza que contengan sustancias disolventes o abrasivas.

9.1.3 Superficies de cristal

Las superficies de cristal se pueden limpiar con los productos de limpieza para cristal habituales en el mercado.

9.2 Tareas periódicas de mantenimiento

Engrasar anualmente las piezas móviles de las puertas (bisagras y cierre) con grasa de silicona fina y comprobar que los tornillos de las bisagras estén firmemente asentados.

Para garantizar una regulación perfecta, recomendamos calibrar el aparato una vez al año (véase página 49).

9.3 Puesta a punto y servicio técnico



¡Advertencia!

Al retirar las cubiertas de protección pueden quedar al descubierto piezas conductoras de la electricidad. Al tocarlas puede sufrir una descarga eléctrica. Desenchufar el equipo de la red eléctrica antes de retirar las cubiertas de protección. Solo técnicos electricistas deben realizar trabajos en el interior del equipo.



Las tareas de puesta a punto y los trabajos técnicos se describen aparte en un manual de servicio técnico.

10. Almacenamiento y eliminación

10.1 Almacenamiento

El equipo solo se puede almacenar en las siguientes condiciones:

- ▶ Seco en un lugar cerrado y sin polvo
- ▶ Sin hielo
- ▶ Sin conexión a la red de alimentación eléctrica

10.2 Eliminación

Este producto cumple la directiva 2012/19/CE del Parlamento Europeo y del Consejo de Ministros de la EU sobre Residuos de Equipos Eléctricos y Electrónicos. Este producto ha sido puesto en el mercado después del 13 de agosto de 2005 en los países que han incorporado a su legislación dicha directiva. No debe eliminarse con la basura doméstica convencional. Para su eliminación, póngase en contacto con su proveedor habitual o con el fabricante. No se podrán devolver aquellos productos que hayan sido infectados o contaminados con sustancias nocivas para la salud. Ténganse en cuenta todas las demás regulaciones de esta normativa.

Si es necesario eliminar el equipo, asegúrese de dejar inutilizado el cierre de la puerta para evitar p. ej. que queden atrapados niños dentro del equipo al jugar.

El ControlCockpit del equipo contiene una batería de litio. Retírela y deséchela según las normativas específicas del país (Fig. 29).

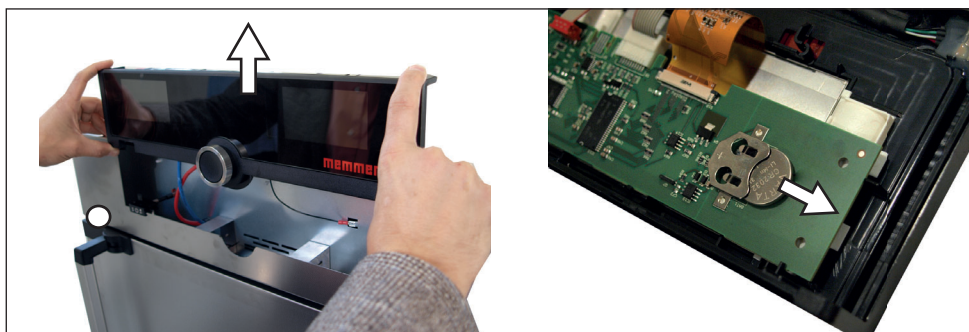
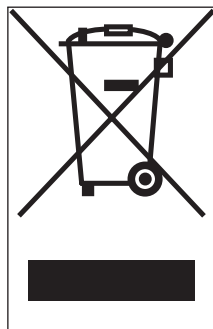

Fig. 29 Retirar la batería de litio

Índice

- A**
- Accesorios 16
 - Ajuste de idioma 43
 - Ajuste de parámetros 28, 43
 - Alarma 33, 35, 38
 - Almacenamiento tras el suministro 18
 - Art des Einschubs einstellen 48
 - ASF 33, 35
 - AtmoCONTROL 3, 12, 16, 28, 31, 51, 54, 55
 - Averías 9, 38
- B**
- Borrar programa 52
 - Botón giratorio 28
- C**
- Carga del equipo 26
 - Carretilla de horquilla elevadora 18
 - Causa de error 39
 - Clic en la tecla 53
 - Compensación de temperatura 49
 - Condiciones ambientales 15
 - Conectar 24
 - Conexión eléctrica 12
 - Conexiones 12
 - Conexiones eléctricas 23
 - Configuración básica 42
 - Configuración básica del equipo 42
 - Controlador de temperatura de protección 33, 35
 - Controlador de temperatura de protección automático 34
 - ControlCOCKPIT 10, 27
 - Convección (circulación natural del aire) 11
 - Corte de corriente 41
- D**
- Daños por transporte 18
 - Datos técnicos 14
 - Declaración de conformidad 15
- Desconexión 37
- Descripción de errores 39
- Desembalaje 18
- Desviación de temperatura 50
- Dimensiones 15
- Dirección IP 45
- Directiva de Dispositivos Médicos 56
- Distancias mínimas 19
- Distribución de potencia calorífica 47
- E**
- Eliminación 59
 - Emergencia 9
 - Entrada de aire 11
 - Error en equipo 39
 - Esterilizadores 25, 56
 - Ethernet 12
- F**
- Fabricante 2
 - Fehlermeldung 40
 - Final del programa 32
 - Finalizar operación 37
 - Funcionamiento 25
- G**
- Gráfico 37
- H**
- Hora 48
- I**
- ID de usuario 55
 - Iluminación 30
 - Iluminación de la cámara de trabajo 30
 - Indicaciones de advertencia 12, 38
 - Indicaciones de error 38
 - Instalación 17, 19
- L**
- Limitador de temperatura 35
 - Limpieza 57
 - Lugar de instalación 19
- M**
- Manejo 25
 - Mantenimiento 57
 - Material 11
 - Material de carga 26
 - Material de embalaje 18
 - Memoria de protocolización de datos 41, 54
 - Menú 42, 48
 - Modificaciones 8
 - Modo de funcionamiento con temporizador 30
 - Modo de funcionamiento normal 28, 29
 - Modo de funcionamiento programado 28, 31
 - Modos de operación 28
 - Modo timer 46
- N**
- Normas de seguridad 6, 10
 - Número de revoluciones del ventilador 29
- P**
- Personal operario 7, 25
 - Peso 14
 - Placa de identificación 13
 - Posibles instalaciones 20
 - Posición de la trampilla de aire 29
 - Principio de funcionamiento 11
 - Problemas de uso 39
 - Programa 51
 - Protección antivuelco 16, 21
 - Protección contra explosiones 8
 - Protocolo 54
 - Puerta 25
 - Puertos 12
 - Puertos de comunicación 12
 - Puerto USB 12, 54
 - Puesta a punto 58
 - Puesta en servicio 23, 56
 - Puesta fuera de servicio 59

R

Red 12, 44, 45
Riesgos 7

S

Seguridad de producto 7
Sensor de temperatura 33
Sensor de temperatura Pt100 33
Servicio técnico 58
Servicio técnico al cliente 2
Símbolo de altavoz 33, 38
Subsanación de errores 39
Suministro 17, 18, 23, 56
Suministro de corriente 54

T

Tareas periódicas de mantenimiento 57
TB 35
Tecla de activación 28
Telecommando 47
Temperatura 29
Temperatura ambiente 16

Temperatura de vigilancia 33
Transportar 17
Transporte 17, 18
Türen einstellen 21
TWB 34
TWW 34

U

Unidad 46
Uso reglamentario 8

V

Valores de compensación 51
Vigilancia de la temperatura 33, 46
Vigilancia de temperatura TWW 34
Vigilancia electrónica de la temperatura 34
Vigilancia mecánica de la temperatura 35

EMC-Guidance

Operation Manual Appendix

Steriliser

SNxx, SFxx, SNxxplus, SFxxplus

Technical description according to EN 60601-1-2

Guidance and manufacturer's declaration – electromagnetic emissions		
The Memmert steriliser type S.. is intended for use in the electromagnetic environment specified below. The customer or user of the steriliser type S.. should assure that it is used in such an environment.		
Emissions test	Compliance	Electromagnetic environment - guidance
RF emissions CISPR 11	Group 1	The steriliser type S.. uses RF energy only for ist internal function. Therefore, ist RF emissions are very low and are not likely to cause interference in nearby electronic equipment.
RF emissions CISPR 11	Class B	The sterilier type S.. is suitable for use in all establishments, including domestic establishments and those directly connected to the public low-voltage power supply network that supplies buildings used for domestic purposes.
Harmonic emissions IEC 61000-3-2	Class A	
Voltage fluctuations / flicker emissions IEC 61000-3-3	Complies	
NOTE The system impedance at the interface point according to IEC 61000-3-11 should not exceed $0.248 + j0.155$ Ohm resp. $Z_{sys} = 0.29$ Ohm.		

Guidance and manufacturer's declaration – electromagnetic immunity			
The Memmert steriliser type S.. is intended for use in the electromagnetic environment specified below. The customer or user of the steriliser type S.. should assure that it is used in such an environment.			
Immunity test	IEC 60601 test level	Compliance level	Electromagnetic enviroment – guidance
Electrostatic discharge (ESD) IEC 61000-4-2	± 6 kV contact	± 6 kV contact	Floors should be wood, concrete or ceramic tile. If floors are covered with synthetic material, the relative humidity should be at least 30 %.
	± 8 kV air	± 8 kV air	
Electrical fast tranient / burst IEC 61000-4-4	± 2 kV for power supply lines	± 2 kV for power supply lines	Mains power quality should be that of a typical commercial or hospital environment.
	± 1 kV for input / output lines	± 1 kV for input / output lines	
Surge IEC 61000-4-5	± 1 kV differential mode	± 1 kV differential mode	Mains power quality should be that of a typical commercial or hospital environment.
	± 2 kV common mode	± 2 kV common mode	
Voltage dips, short interruptions and voltage variations on power supply input lines IEC 61000-4-11	$< 5\% U_T$ ($>95\%$ dip in U_T) for 0,5 cycle	$< 5\% U_T$ ($>95\%$ dip in U_T) for 0,5 cycle	Mains power quality should be that of a typical commercial or hospital environment. If the user of the steriliser type S.. requires continued operation during power mains interruptions, it is recommended that the steriliser type S.. will be powered from an uninterruptible power supply.
	$40\% U_T$ (60 % dip in U_T) for 5 cycles	$40\% U_T$ (60 % dip in U_T) for 5 cycles	
	$70\% U_T$ (30 % dip in U_T) for 25 cycles	$70\% U_T$ (30 % dip in U_T) for 25 cycles	
Power frequency (50/60 Hz) magnetic field IEC 61000-4-8	3 A/m	Not applicable	
NOTE U_T is the mains voltage prior to application of the test level.			

Technical description according to EN 60601-1-2

Guidance and manufacturer's declaration – electromagnetic immunity

The Memmert steriliser type S... is intended for use in the electromagnetic environment specified below. The customer or user of the steriliser type S... should assure that it is used in such an environment.

Immunity test	IEC 60601 test level	Compliance level	Electromagnetic environment – guidance
			<p>Portable and mobile RF communications equipment should be used no closer to any part of the steriliser type S..., including cables, than the recommended separation distance calculated from the equation applicable to the frequency of the transmitter.</p> <p>Recommended separation distance</p>
Conducted RF	3 V _{rms}	3 V _{rms}	$d = 1,2 \sqrt{P}$
IEC 61000-4-6 Radiated RF	150 kHz bis 80 MHz 3 V/m	3 V/m	$d = 1,2 \sqrt{P}$ 80 MHz to 800 MHz
IEC 61000-4-3	80 MHz bis 2,5 GHz		$d = 2,3 \sqrt{P}$ 800 MHz to 2,5 GHz
			<p>where P is the maximum power rating of the transmitter in watts (W) according to the transmitter manufacturer and d as the recommended separation distance in metres (m).</p> <p>Field strengths from fixed RF transmitters, as determined by an electromagnetic site survey,^a should be less than the compliance level in each frequency range.^b</p> <p>Interference may occur in the vicinity of equipment marked with the following symbol:</p>

NOTE 1 At 80 MHz and 800 MHz, the higher frequency range applies.

NOTE 2 These guidelines may not apply in all situations. Electromagnetic propagation is affected by absorption and reflection from structures, objects and people.

^a Field strengths from fixed transmitters, such as base stations for radio (cellular/cordless) telephones and land mobile radios, amateur radio, AM and FM radio broadcast and TV broadcast cannot be predicted theoretically with accuracy. To assess the electromagnetic environment due to fixed RF transmitters, an electromagnetic site survey should be considered. If the measured field strength in the location in which the steriliser type S... is used exceeds the applicable RF compliance level above, the Steriliser type S... should be observed to verify normal operation. If abnormal performance is observed, additional measures may be necessary, such as re-orienting or relocating the steriliser type S...

^b Over the frequency range 150 kHz to 80 MHz, field strengths should be less than 3 V/m.

Technical description according to EN 60601-1-2

Recommended separation distances between portable and mobile RF communications equipment and the Memmert steriliser type S..			
The steriliser type S.. is intended for use in electromagnetic environment in which radiated RF disturbances are controlled. The customer or of the steriliser type S.. can help prevent electromagnetic interference by maintaining a minimum distance between portable and mobile RF communications equipment (transmitters) and the steriliser type S.. as recommended below, according to the maximum power of the communications equipment.			
Rated maximum output power of transmitter W	Separation distance according to frequency of transmitter m		
	150 kHz to 80 MHz	80 MHz to 800 MHz	800 MHz to 2,5 GHz
	$d = 1,2 \sqrt{P}$	$d = 1,2 \sqrt{P}$	$d = 2,3 \sqrt{P}$
0,01	0,12	0,12	0,23
0,1	0,38	0,38	0,73
1	1,2	1,2	2,3
10	3,8	3,8	7,3
100	12	12	23
For transmitters rated at a maximum output power not listed above, the recommended separation distance d in metres (m) can be estimated using the equation applicable to the frequency of the transmitter, where P is the maximum output power rating of the transmitter in watts (W) according to the transmitter manufacturer.			
NOTE 1 At 80 MHz and 800 MHz, the separation distance for the higher frequency range applies.			
NOTE 2 These guidelines may not apply in all situations. Electromagnetic propagation is affected by absorption and reflection from structures, objects and people.			

Listing of cables and maximum length of cables		
Description of terminal	Type of cable	Maximum length of cable m
LAN port	RJ45 CAT 6	2
Warning! The use of other cables may result in increased emissions or decreased immunity of the Memmert steriliser type S..		

Declaración de conformidad CE

Nombre y dirección del fabricante:	Memmert GmbH + Co. KG Äussere Rittersbacherstraße 38 D-91126 Schwabach Deutschland
Apoderado para la compilación de los documentos técnicos:	Memmert GmbH + Co.KG Technische Dokumentation (DK) Willi-Memmert-Str. 90-96 D-91186 Büchenbach Deutschland
Denominación del producto: Tipo:	Esterilizador, aire caliente, Tipo serie S SN.../30/55/75/110/160/260/450/750 SF.../30/55/75/110/160/260/450/750 SN...plus/30/55/75/110/160/260/450/750 SF...plus/ 30/55/75/110/160/260/450/750 con todos los accesorios incluidos
Tensión nominal:	AC 230 V ó 3 ~ AC 400 V 50 / 60 Hz, alternativamente AC 115 V 50/60 Hz
UMDNS-Code:	13-739
<hr/>	
Clase	IIb, de acuerdo con la Directiva 93/42/CEE, anexo IX, regla 15 y MEDDEV 2.4/1, rev. 9 de Junio de 2010
Por la presente, declaramos la conformidad del producto arriba nombrado con la Directiva establecida 93/42/CEE, Anexo II, párrafo 3. El susodicho producto se fabricó y desarrolló cumpliendo con las determinaciones de la Directiva de la UE 93/42/CE.	
Organismo notificado	TÜV Rheinland LGA Products GmbH Tillystr. 2 D-90431 Nürnberg Alemania Organismo notificado N.º 0197
Certificado de aseguramiento de la calidad	HD 60106200 0001 válido hasta 07/12/2020
Declaración de conformidad válida hasta	07 de diciembre de 2020
<hr/>	

El objeto anteriormente descrito de la declaración cumple con la Directiva 2011/65/CE del Parlamento Europeo y del Consejo, de 8 de junio de 2011, sobre restricciones a la utilización de determinadas sustancias peligrosas en aparatos eléctricos y electrónicos.

Schwabach, 10.07.2019
Firma legal y válida del fabricante



Christiane Riefler-Karpa, dirección

Esta declaración certifica la concordancia con las Directivas indicadas, sin embargo, no es una garantía de propiedades. Deberán observarse las instrucciones de seguridad de las documentaciones de producto suministradas.
D29620

memmert

Esterilizadores PLUS

D33342 | Fecha: 12/2019

spanisch

Memmert GmbH + Co. KG
Postfach 1720 | D-91107 Schwabach
Tel. +49 9122 925-0 | Fax +49 9122 14585
E-Mail: sales@memmert.com
facebook.com/memmert.family